

# PTA-700

• שפופרת אינטרקום משולבת מגבר.

• מתחברת לפנל דלת, שנאי ומנעול חשמלי.

• חיבור לשפופרות 5 גיד רגילות נוספות.

• צלצול אלקטרוני.

• שליטה על עוצמת הצלצול (השתקה).

• שליטה על עוצמת השמע.

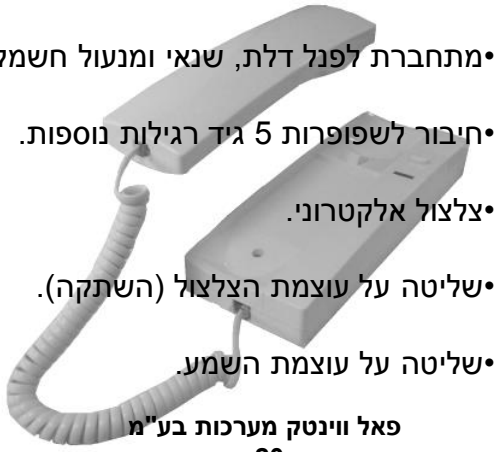

פאל ווינטק מערכות בע"מ  
המגשימים 20 פתח תיקוה  
טל: 03-9222051 פקס" 03-9222085

## שפופרת מגבר PTA

## פנל אינטרקום

### אופציה חיבור שפופרות נוספות PTA

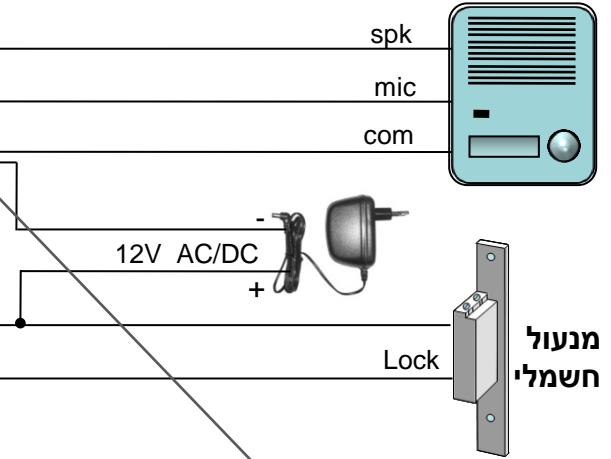
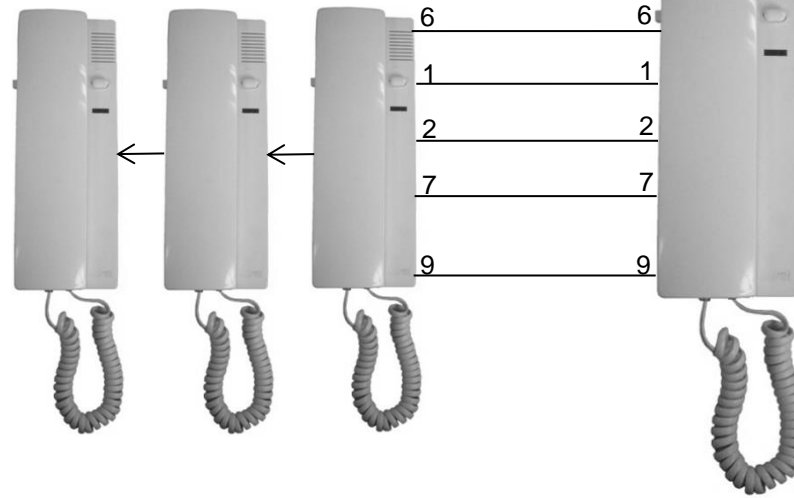

מנעול חשמלי

הערה: יש לחבר את המתח ישירות לרגל 6 בשפופרת, ולא לחבר על הכבל.

### תרשים חיבורים

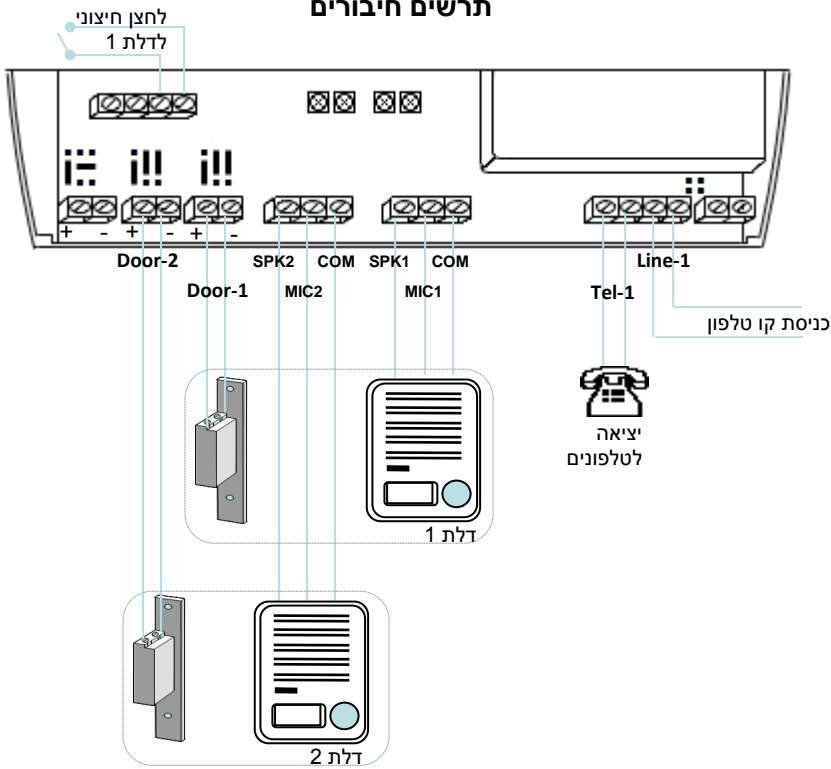

ניתן לבחור את מצב היציאה למנעול החשמלי או הממסר (relay) באמצעות מגשרים.

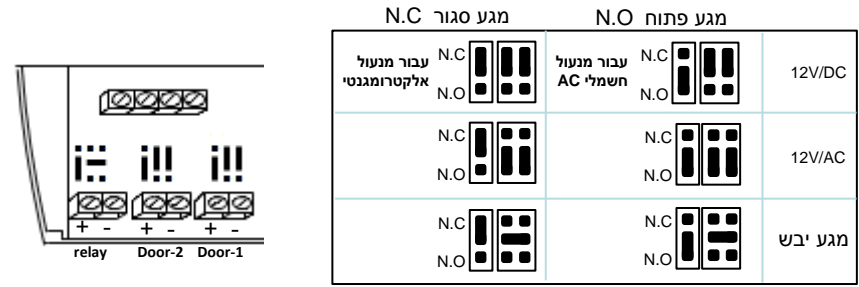

### עבודה ללא קו טלפון

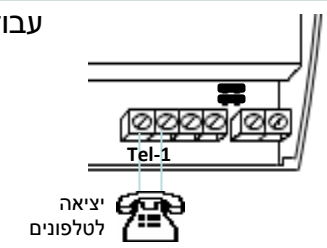

## חיבור באמצעות שני מתאמי טלפון אינטרקום ( PAL 101 )

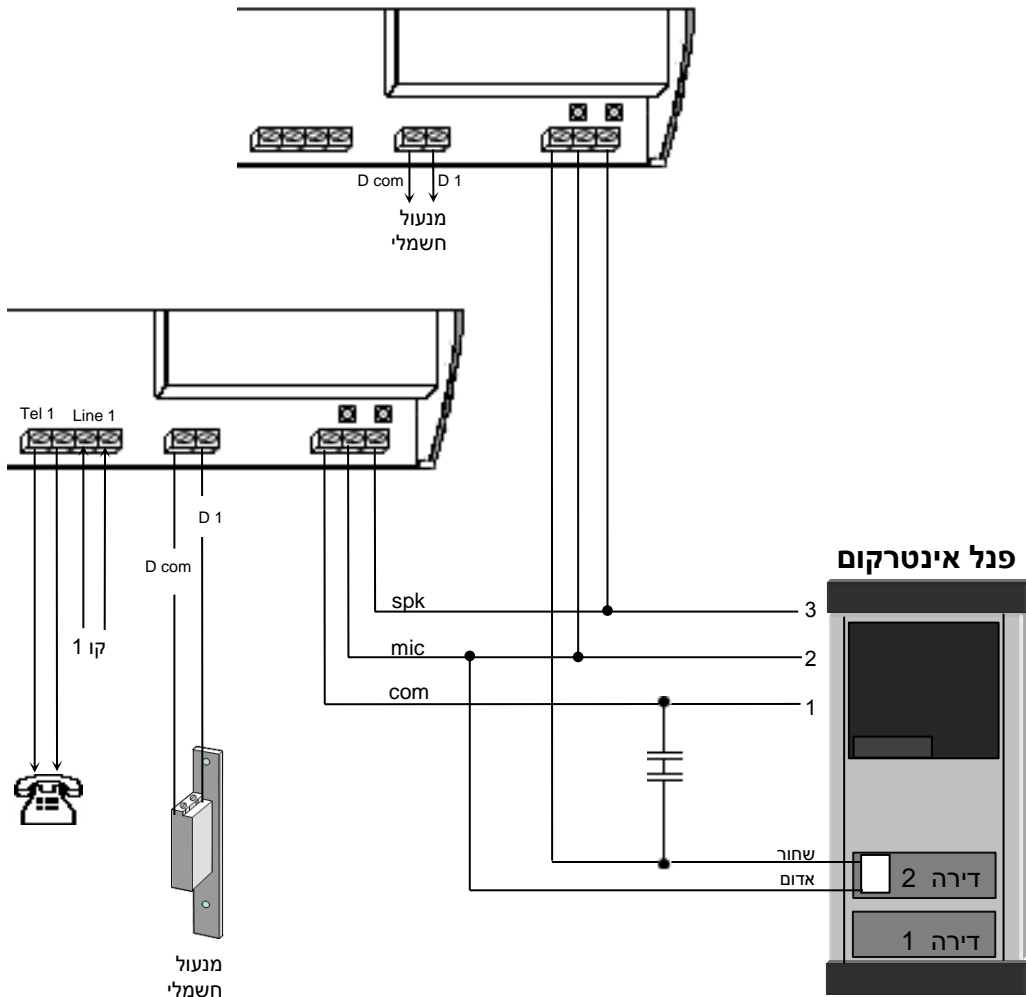

\* יש לחבר את היציאות למנועול החשמלי ( D1, D-com ) של המתאמים במקביל

\* יש לחבר שני קבלים (מצורף לערכה) בין חיבורי ה- com של המתאמים

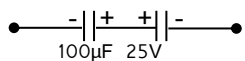

## חיבור באמצעות מתאם טלפון דו משפחתי ( PAL 202 )

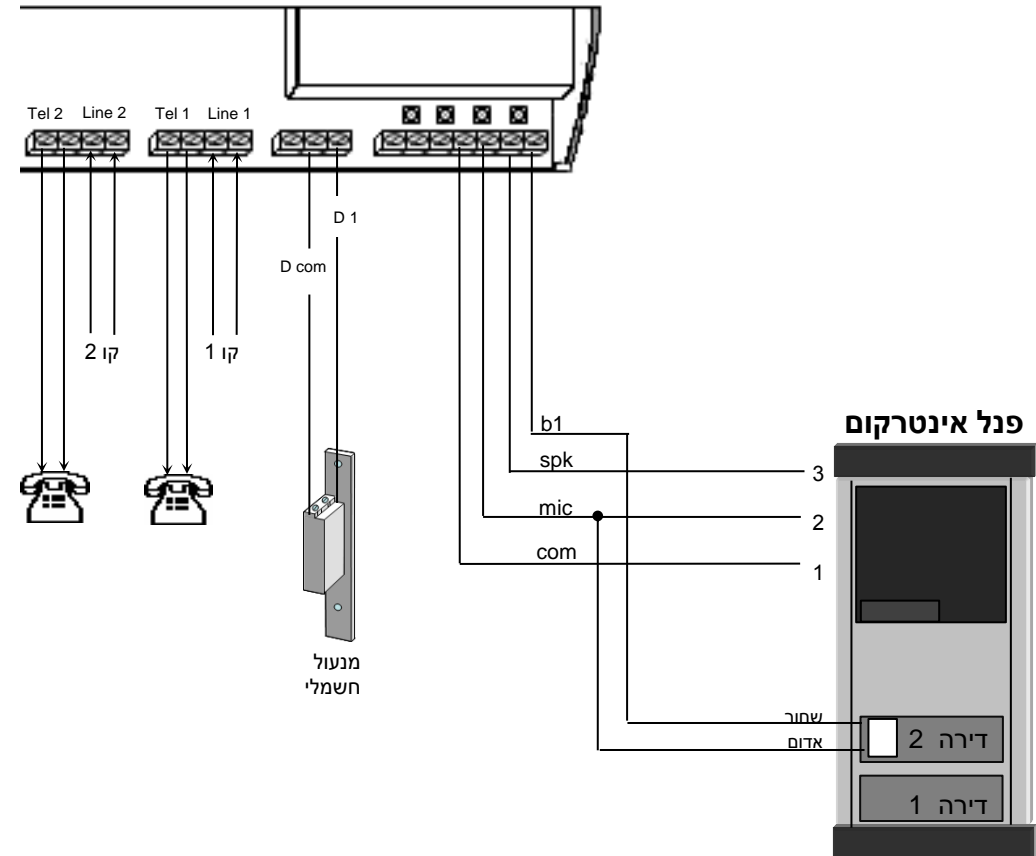

# PWA 1020

פנל אודיו שני לחצנים

עבור שפופרות \ מתאם טלפון אינטרקום

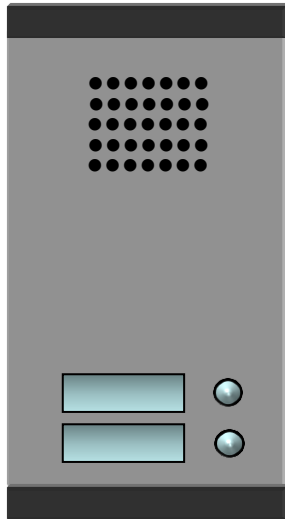

פאל ווינטק מערכות בע"מ  
המגשימים 20 פתח תקוה  
טל: 03-9222051 פקס" 03-9222085



חיבור באמצעות שפופרות  
שפופרת מגבר ( PTA 700 )  
ושפופרות ( PTI 500 )

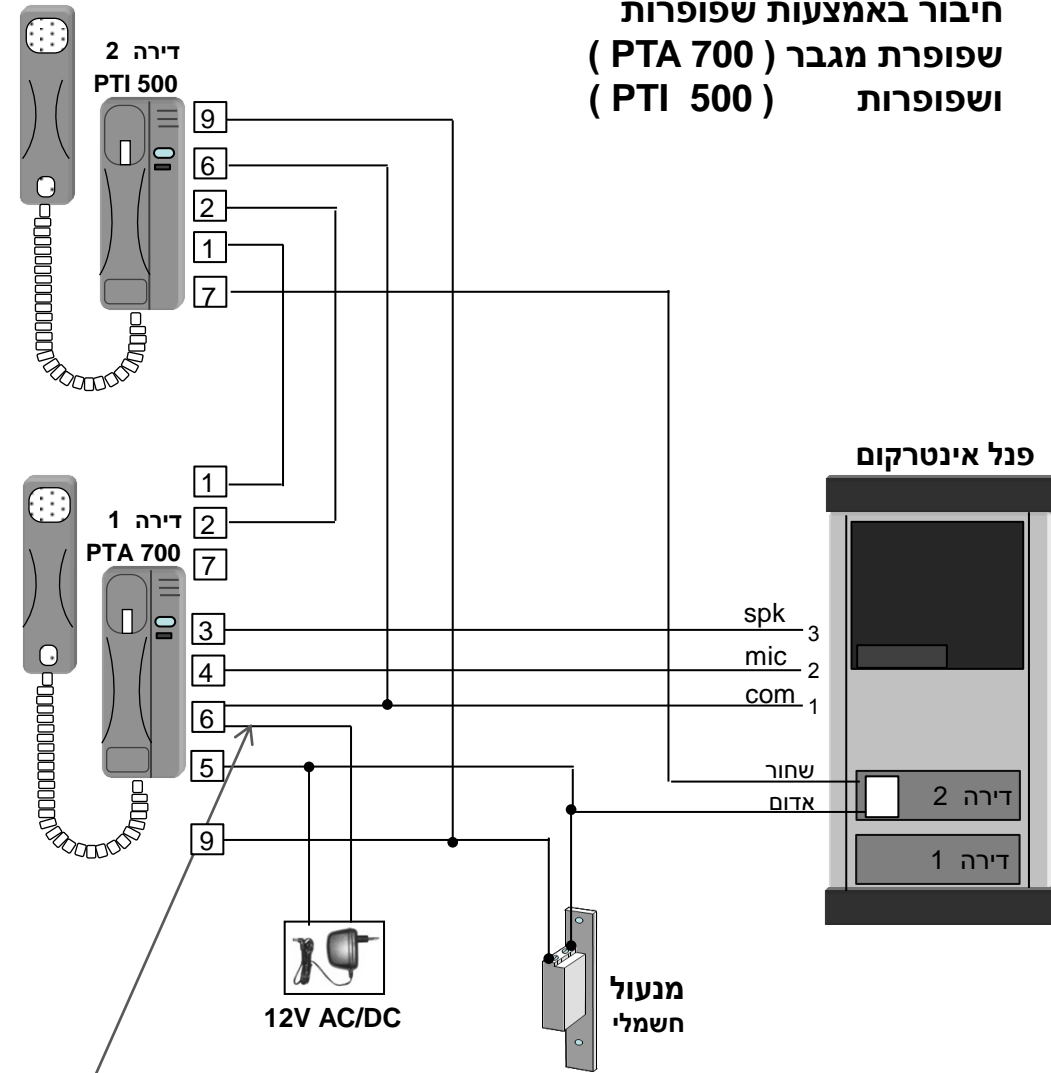

שים לב: כדי למנוע רעשים יש לחבר את המתח ישירות למחבר 6 בשפופרת בגיד נפרד



מומלץ לבצע לפני ההתקנה

כדי להוסיף כיתוב שם:

1. יש לפתוח את הבורג כמתואר בתמונה
2. הטה את תושבת פלסטיק השחורה כלפי מעלה והסר אותה.
3. הוסיף דף לבן עם השם מתחת לפלסטיק הלבן.
4. החזר את התושבת השחורה וסגור את הבורג בחזרה

## חיבור באמצעות שלושה מתאמי טלפון אינטרקום ( PAL 101 )

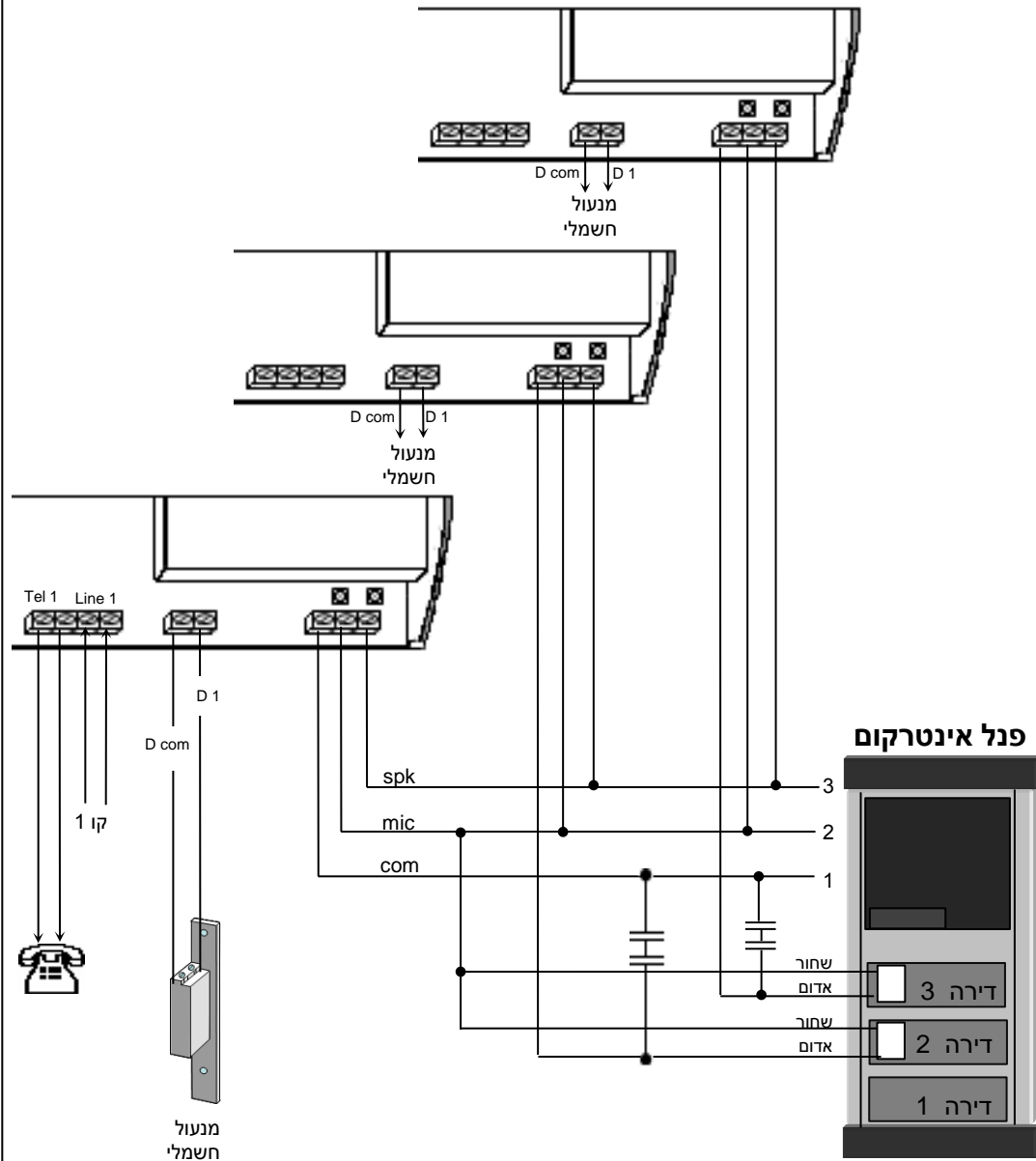

\* יש לחבר את היציאות למנעול החשמלי ( D1, D-com ) של המתאמים במקביל  
 \* יש לחבר שני קבלים (מצורף לערכה) בין חיבורי ה- com של שלושת המתאמים

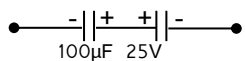

## חיבור באמצעות מתאם טלפון דו משפחתי ( PAL 202 ) ומתאם לדירה אחת ( PAL 101 )

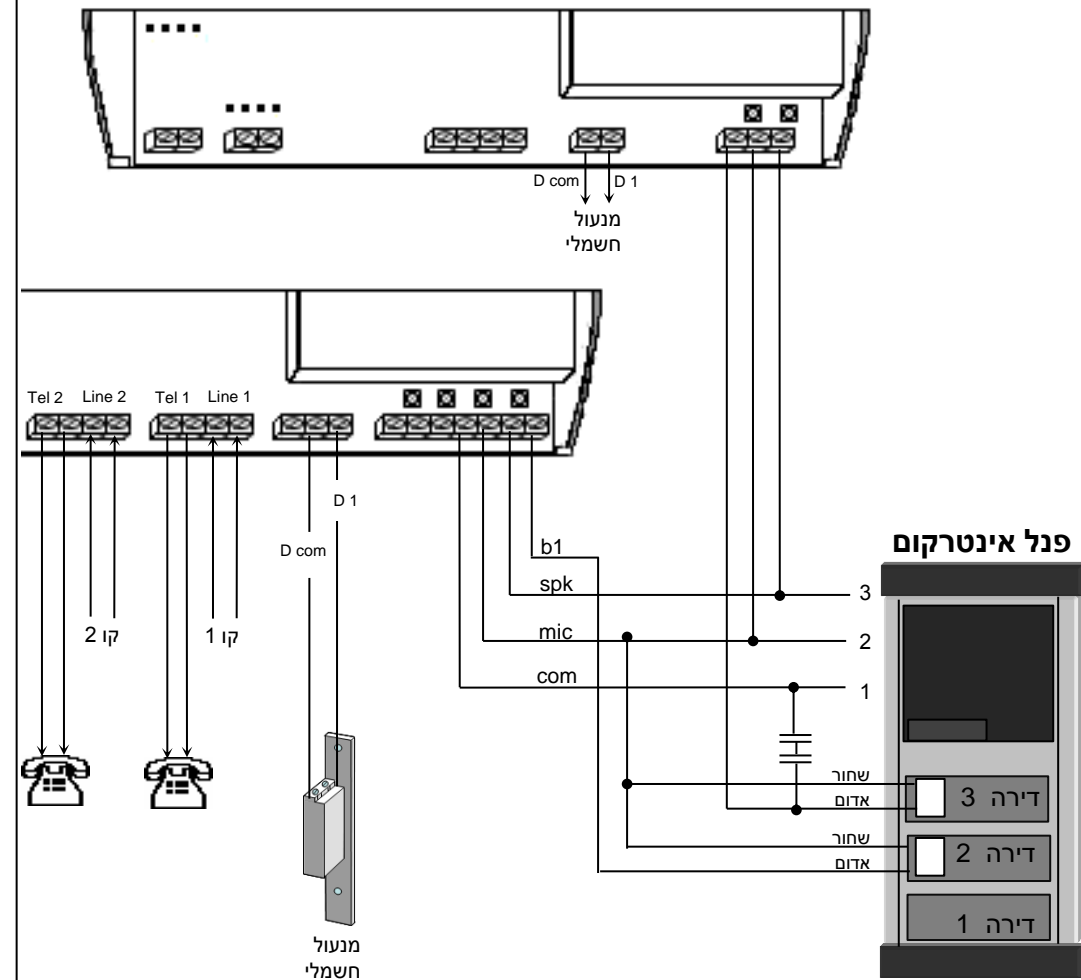

\* יש לחבר את היציאות למנעול החשמלי ( D1, D-com ) של המתאמים במקביל  
 \* יש לחבר שני קבלים (מצורף לערכה) בין שני חיבורי ה- com של שני המתאמים

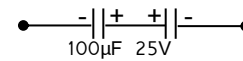

# PWA 1030

פנל אודיו לשלושה לחצנים

עבור שפופרות \ מתאם טלפון אינטרקום

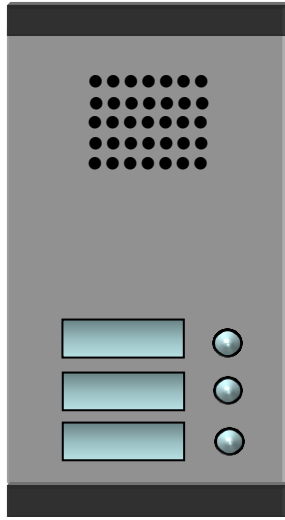

פאל ווינטק מערכות בע"מ  
המגשימים 20 פתח תקוה  
טל: 03-9222051 פקס" 03-9222085



כדי להוסיף כיתוב שם:

- יש לפתוח את הבורג כמתואר בתמונה
- הטה את תושבת פלסטיק השחורה כלפי מעלה והסר אותה
- הוסף דף לבן עם השם מתחת לפלסטיק הלבן.
- החזר את התושבת השחורה וסגור את הבורג בחזרה

מומלץ לבצע לפני ההתקנה

חיבור באמצעות שלוש שפופרות  
שפופרת מגבר ( PTA 700 )  
ושתי שפופרות ( PTI 500 )

