

MULTI-PANEL ARENA-561 / COM-50

פנל משולב מקודד עם / בלי מצלמה מתאים לכל

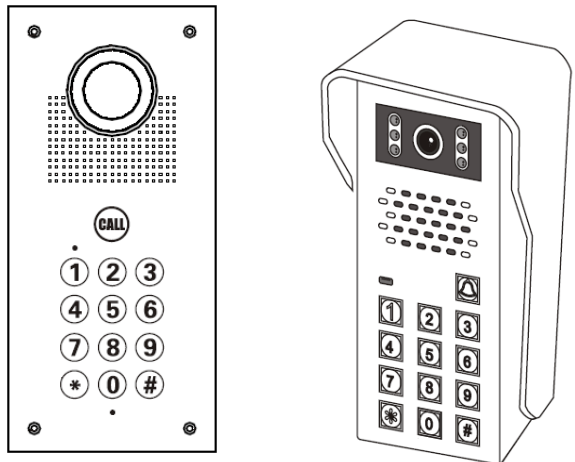

- ← להפעלת ממסר יש להקיש קוד הפעלה ולאחר #.
- ← עד 50 קודים שונים לפתיחת דלת.
- ← קוד טכנאי (כניסה לתכנות) 2-6 ספרות.
- ← קוד הפעלה (פתיחת דלת) 2-6 ספרות.
- ← זמן ממסר לפתיחת דלת 01-99 שניות.
- ← חיבור לחצן חיצוני (עוקף) או שלט להפעלת ממסר.
- ← מתח הפעלה 12v Ac/Dc.
- ← זמזום לאינדיקציה בהקשה על הקודן.
- ← השהיה ללחצן חיצוני.
- ← מצלמה 1/3 CCD לחיבור לכל מוניטור.
- ← תאורה למצלמה בקריאה מהפנל.
- ← ממסר במקביל ללחצן הקריאה

שים לב ! : בפנל ללא מצלמה יש לבצע את אותה ההתקנה ללא חיבור למוניטור

לקוח נכבד,
חברת פאל וינטק מברכת אותך על רכישת מוצר זה.
"המולטי פנל" הנו כרטיס ייחודי, המותאם לרוב המערכות הקיימות בשוק.
ע"י שינוי מצב שני הבוררים והמגשרים ניתן להתאים את הפנל למערכות
אינטרקום שונות. אנא קראו בעיון רב והקפידו על ביצוע הוראות ההתקנה.

"במולטי פנל" קיימים ארבעה מצבי חיבורים:

1. **חיבור למתאם טלפון-** (ברירת מחדל) במצב זה ניתן להתחבר למערכות פון גייט (מתאמי טלפון אינטרקום) בשלושה גידים.
2. **חיבור למערכות 2 גיד-** מצב זה מאפשר חיבור לרוב המערכות וכרטיסי האינטרקום בשוק כגון: מרכזיות פנסוניק, מתאמי טלפון אינטרקום, קיט אינטרקום 2 גידים ועוד...
3. **חיבור לשפופרת אינטרקום-** מצב המאפשר חיבור ישירות לשפופרת אינטרקום 5 גידים ושנאי ללא צורך במגבר חיצוני.
4. **חיבור למגבר אינטרקום -** מצב המאפשר חיבור לשפופרת אינטרקום באמצעות מגבר חיצוני קיים.

תוכן עיניינים

עמוד

- 1 התקנת הפנל-----
- 2 תרשים מחברים-----
- 3 חיבור למערכת 2 גיד-----
- 4 חיבור למתאם טלפון ומנעול AC-----
- 5 חיבור למתאם טלפון ומנעול אלקטרומגנטי-----
- 5 חיבור למתאם להדלקת לדים של המצלמה ביזימה לפנל----
- 6 חיבור למגבר אינטרקום ומנעול חשמלי AC-----
- 7 חיבור למגבר אינטרקום ומנעול אלקטרומגנטי-----
- 8 חיבור לשפופרת אינטרקום ומנעול חשמלי AC-----
- 9 חיבור לשפופרת אינטרקום ומנעול אלקטרומגנטי-----
- 9 חיבור למתאם 5 גיד ושפופרת אינטרקום-----
- 10 תכנות והפעלה של המקודד לפתיחת דלת-----

גובה מצלמה מומלץ 150 ס"מ

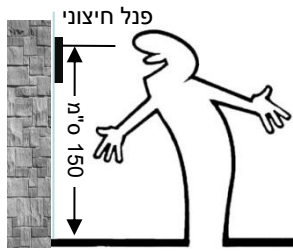

התקנה תחת הטיח לפנל ARENA

הערה: חזית הפנל מיועדת להתקנה על הקיר, אין לשקע את חזית הפנל בתוך הקיר.



פתח לכניסת כבל

שים לב: את הפתח יש למקם ב-1/3 התחתון של הקופסא

מידות חיצוניות:
120 X 250 X 43 (mm)

ברגים להתקנה על הקיר

התקנה חיצונית לפנל COM-50

הערה: פנל זה מיועד להתקנה על הקיר בלבד, אין לשקע את הפנל בכל צורה שהיא.

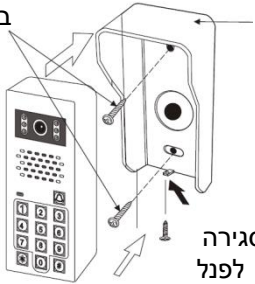

בורג סגירה לפנל

מידות:
78 X 185 X 60 (mm)

החלפת כיתוב שם בפנל ללא מצלמה

לחץ על הפלסטיק בקצה ודחוף אותו הצידה.



תרשים מחברים

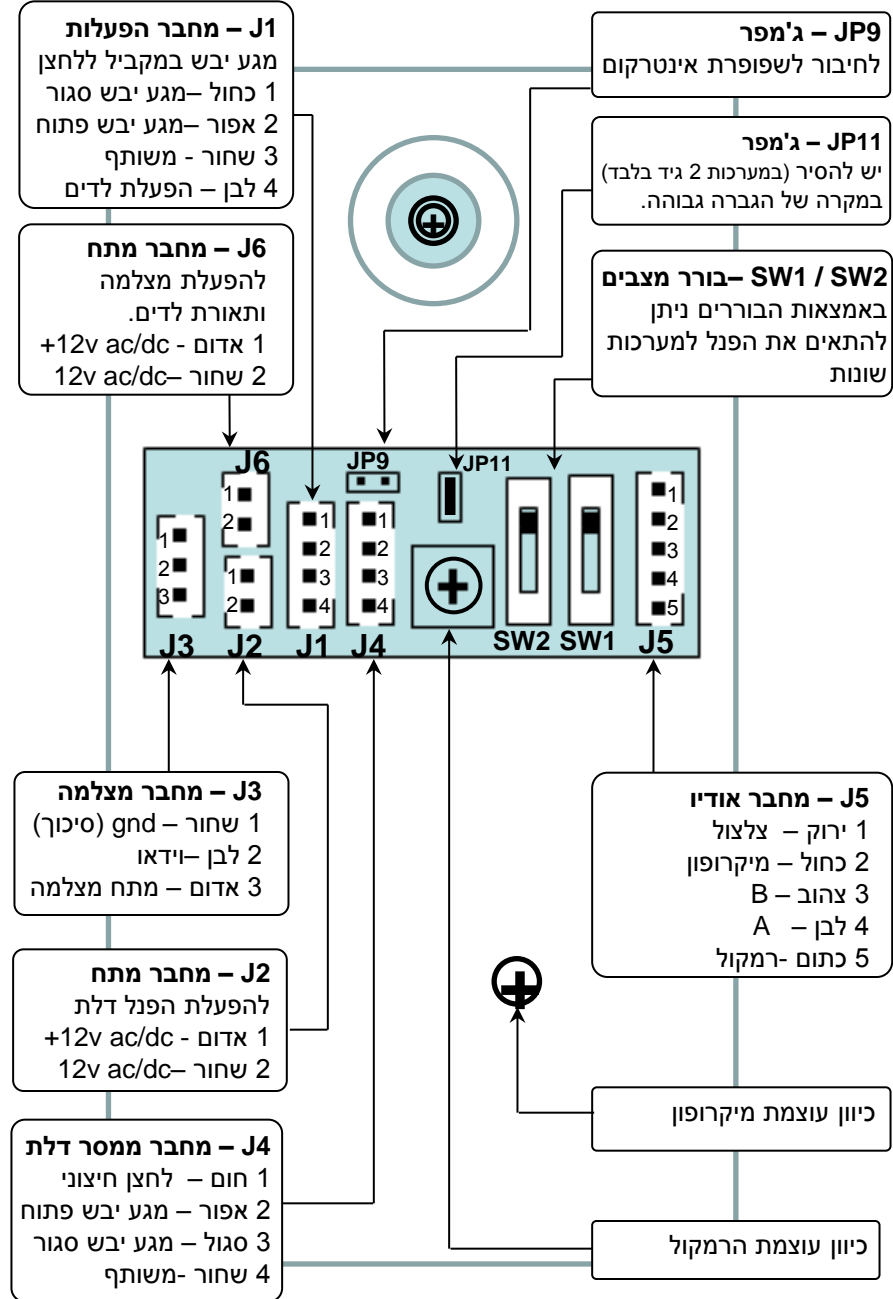

חיבור למערכת אינטרקום 2 גיד

מחבר 2 גיד - מתח אדום - (+)12v ac/dc שחור - (-)12v ac/dc	מחבר 3 גיד מצלמה שחור - GND לבן - וידאו אדום -	מחבר 4 גיד - ממסר חום - לחצן עוקף אפור - מגע יבש פתוח סגול - מגע יבש סגור שחור - משותף	מחבר 5 גיד - דיבור ירוק - כחול - צהוב - אינטרקום לבן - אינטרקום כתום -
J2	J3	J4	J5

J6 מחבר מתח למצלמה ותאורת לדים מתחבר במקביל ל- J2

סך הגידים לפנל דלת עם מצלמה: 6 גיד COAX +

- גיד 2 - חיבור אודיו
- גיד 2 - מתח לפנל ולמצלמה
- גיד 2 - פתיחת דלת

COAX מהמצלמה למוניטור

חיבור למתאם טלפון אינטרקום

מחבר 2 גיד - מתח אדום - (+)12v ac/dc שחור - (-)12v ac/dc	מחבר 3 גיד מצלמה שחור - GND לבן - וידאו אדום -	מחבר 4 גיד - ממסר חום - לחצן עוקף אפור - מגע יבש פתוח סגול - מגע יבש סגור שחור - משותף	מחבר 5 גיד - דיבור ירוק - כחול - צהוב - משותף לבן - מיקרופון כתום - משותף
J2	J3	J4	J5

J6 מחבר מתח למצלמה ותאורת לדים מתחבר במקביל ל- J2

סך הגידים לפנל דלת עם מצלמה: 8 גיד COAX +

- גיד 3 - חיבור אודיו
- גיד 2 - מתח לפנל ולמצלמה
- גיד 1 - פתיחת דלת מהמתאם

2 גיד להדלקת לדים של המצלמה בפנל (ביזימה מהטלפונים)
 COAX מהמצלמה למוניטור

תרשים חיבורים למערכת 2 גיד ומנעול חשמלי 12v/ac

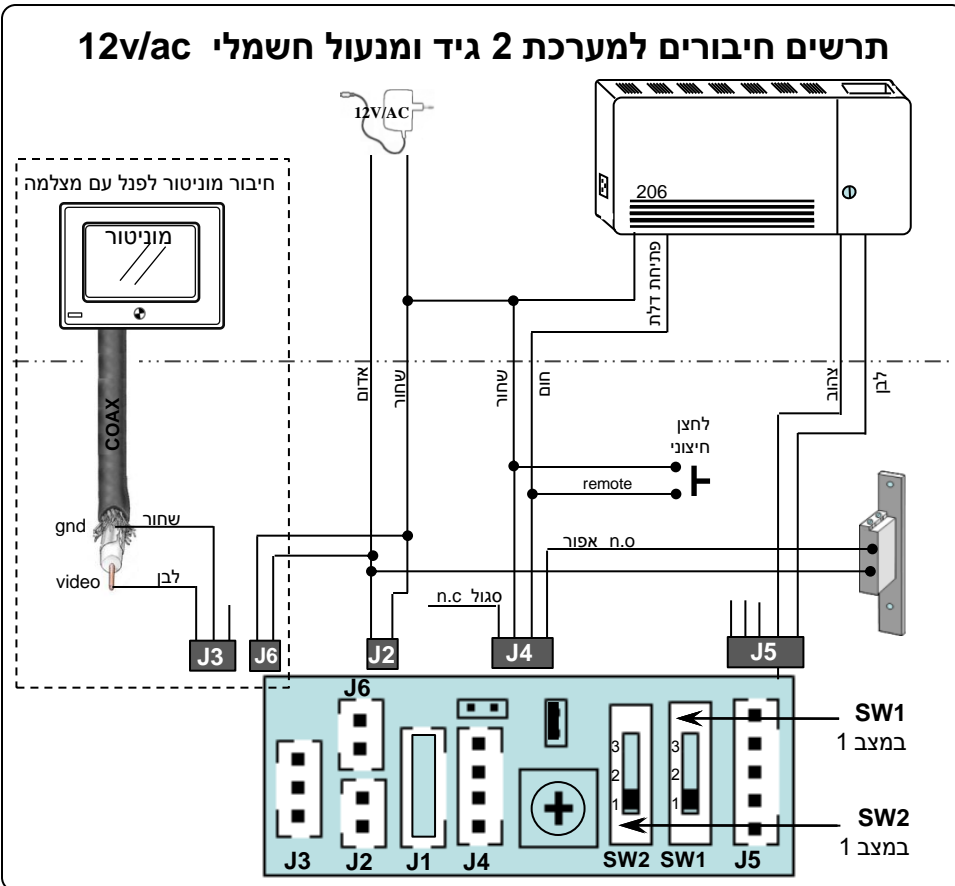

תרשים חיבורים למתאם טלפון אינטרקום ומנעול 12v/ac

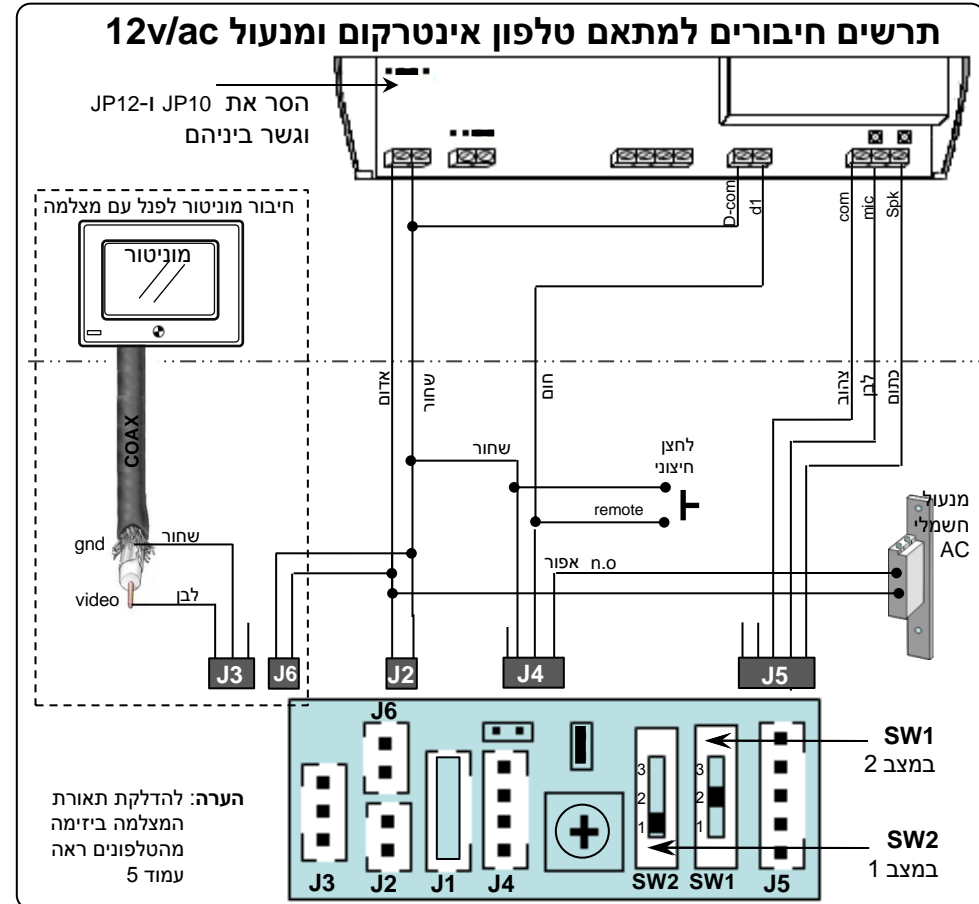

חיבור למגבר אינטרקום

מחבר 2 גיד - מתח	מחבר 3 גיד - מצלמה	מחבר 4 גיד - ממסר	מחבר 5 גיד - דיבור
(+)12v ac/dc - אדום (-)12v ac/dc - שחור	GND - שחור לבן - וידאו אדום -	חום - לחצן עוקף אפור - מגע יבש פתוח סגול - מגע יבש סגור שחור - משותף	ירוק- זמזם בשפופרת כחול- צהוב- משותף לבן- מיקרופון כתום- רמקול
J2	J3	J4	J5

J6 מחבר מתח למצלמה ותאורת לדים מתחבר במקביל ל- J2

סך הגידים לפנל דלת עם מצלמה: 7 גיד + COAX

5 גיד - חיבור למגבר ומתח לפנל
2 גיד - חיבור לשפופרת אינטרקום

COAX מהמצלמה למוניטור

תרשים חיבורים למתאם טלפון אינטרקום ומנעול אלקטרומגנטי

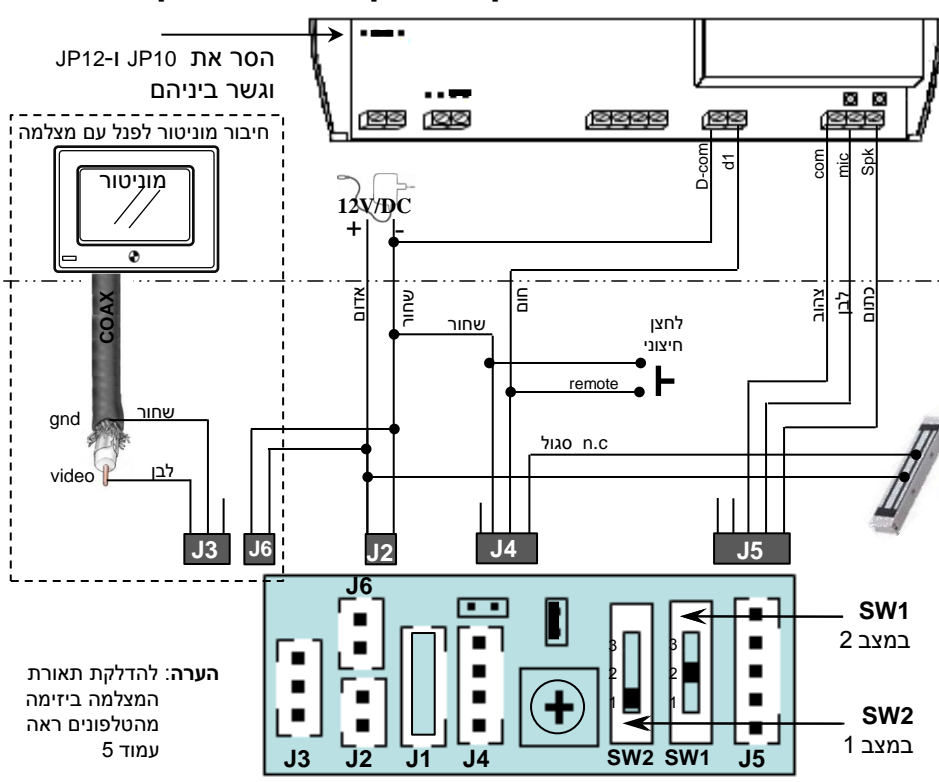

תרשים חיבורים למגבר אינטרקום 5 גיד ומנעול 12v/ac

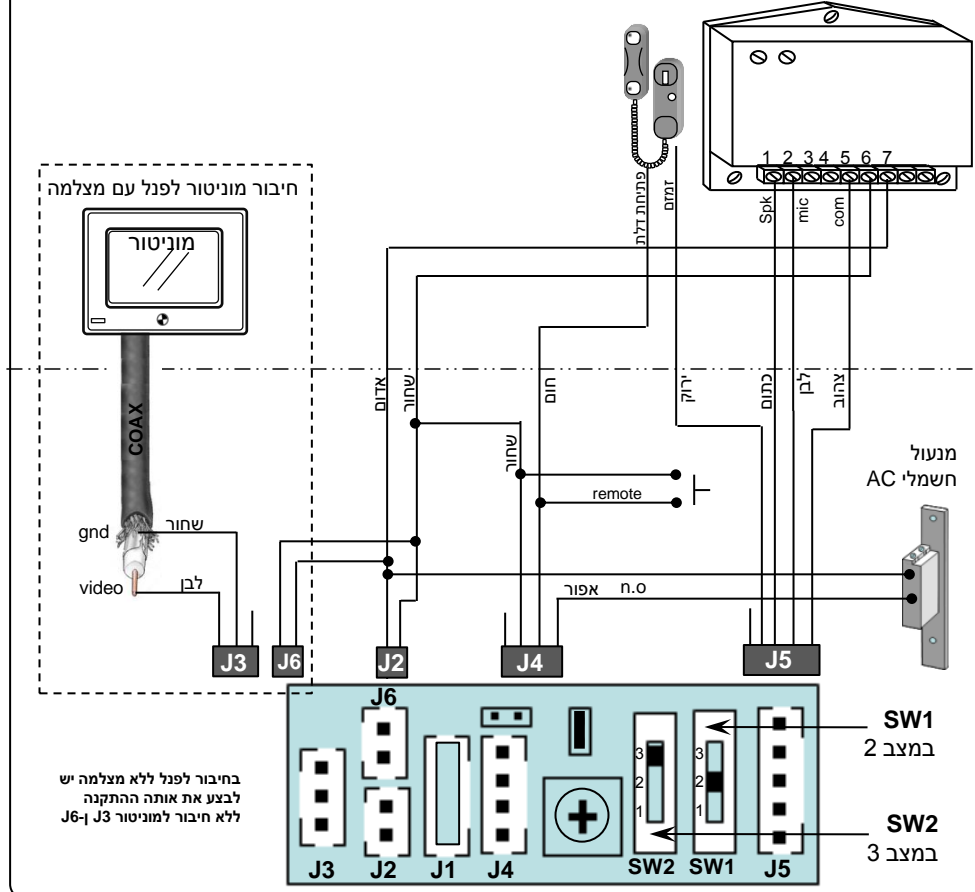

להדלקת תאורת למצלמה ביזימה מהטלפון לפנל

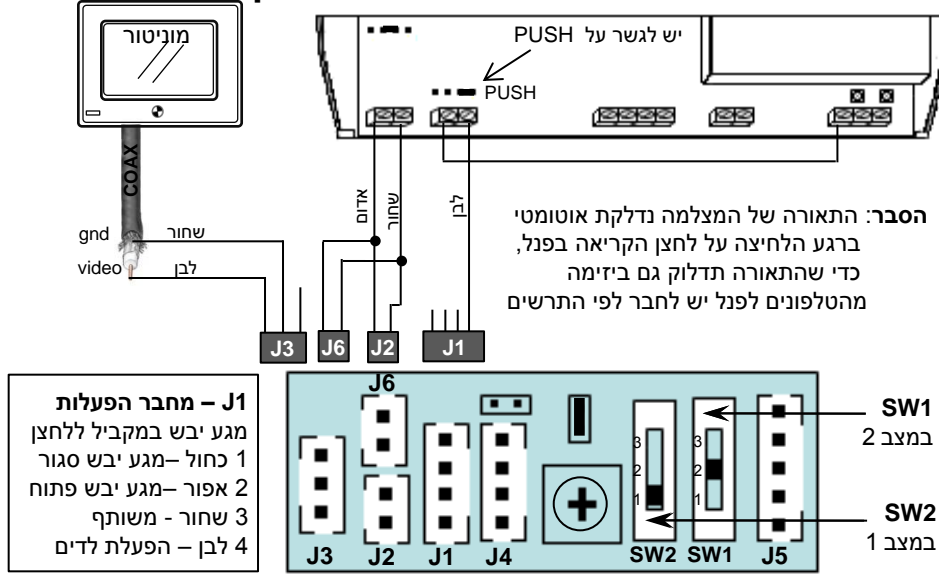

תרשים חיבורים למגבר אינטרקום 5 גיד ומנעול אלקטרומגנטי

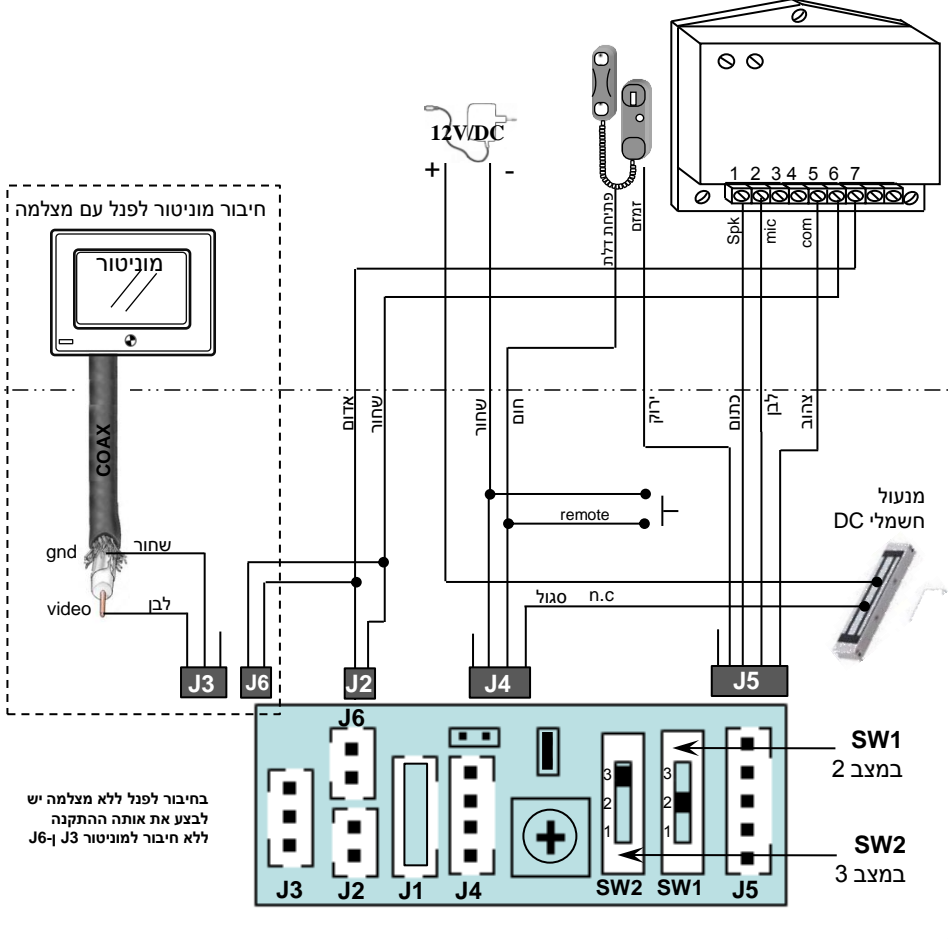

חיבור לשפופרת אינטרקום 5 גיד

מחבר 2 גיד - מתח	מחבר 3 גיד מצלמה	מחבר 4 גיד - ממסר	מחבר 5 גיד - דיבור
אדום - 12v ac/dc (+) מנעול חשמלי	GND - שחור	חום - לחצן עוקף	ירוק- זמזם
שחור - 12v ac/dc (-) משותף דיבור	לבן - וידאו	אפור- מגע יבש פתוח	כחול- מיקרופון
	אדום -	סגול - מגע יבש סגור	צהוב- אזנית
		שחור - משותף	לבן- כתום-
J2	J3	J4	J5

J6 מחבר מתח למצלמה ותאורת לדים מתחבר במקביל ל- J2

סך הגידים לפנל דלת עם מצלמה: 7 גיד + COAX

5 גיד - חיבור שפופרת

2 גיד - מתח לפנל ולמצלמה

COAX מהמצלמה למוניטור

תרשים חיבורים לשפופרת אינטרקום 5 גיד ומנעול 12v/ac

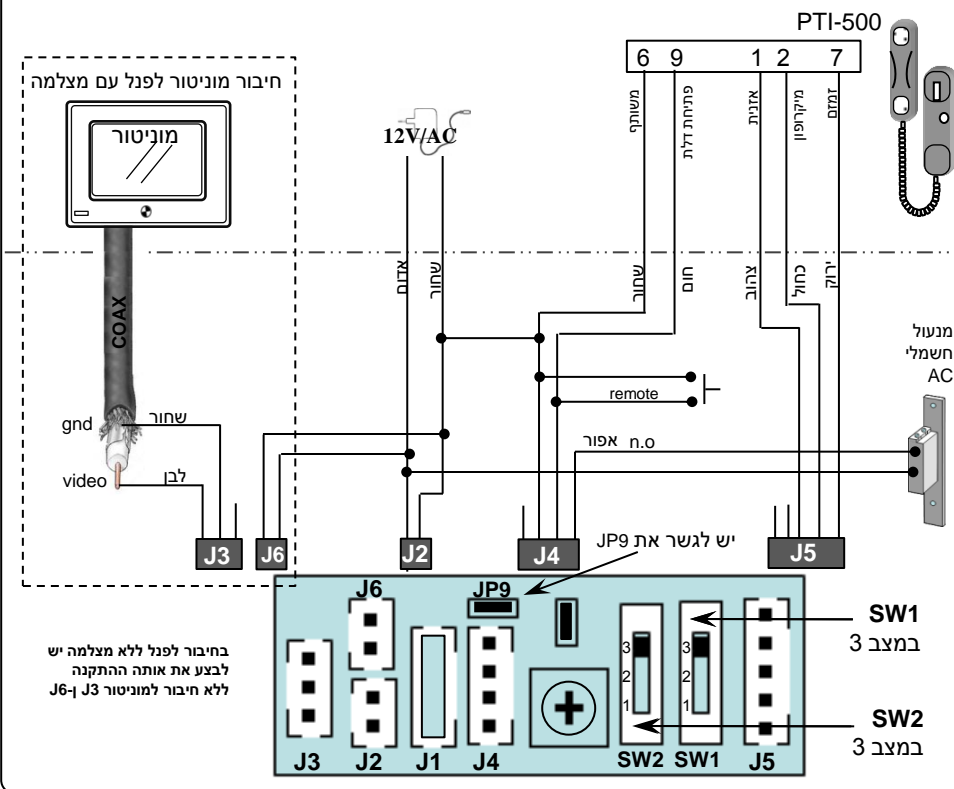

תרשים חיבורים לשפופרת אינטרקום 5 גיד ומנעול אלקטרומגנטי

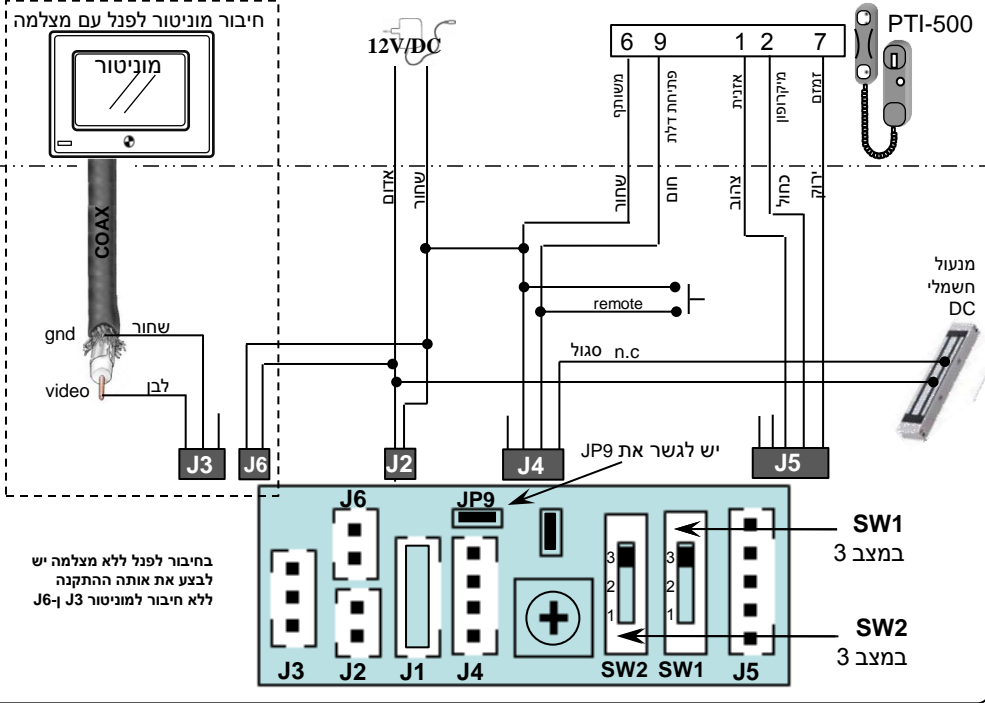

תרשים חיבורים למתאם טלפון 5 גיד PAL102DRT ושפופרת אינטרקום

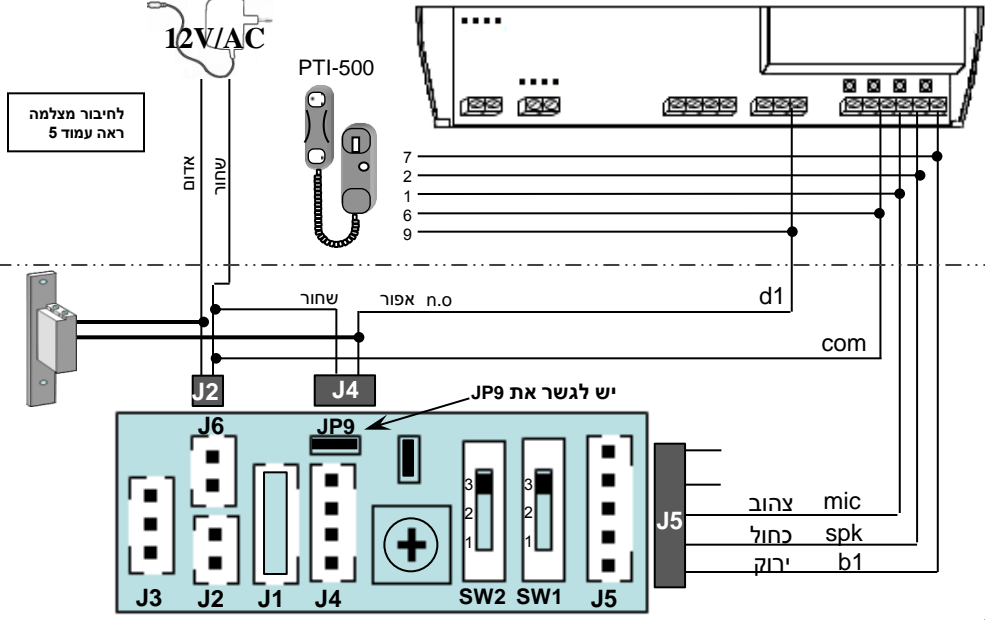

תכנות מקודד לפתיחת דלת

- קוד טכנאי ברירת מחדל: 1234
- לאחר כל שלב בתכנות ישמע צליל אישור (2 איתותים).
- בהקשת פקודה שגויה ישמעו 3 איתותים.

לפתיחת דלת יש להקיש קוד ו- #

סוג הפעולה	מס' פעולה	ערך רצוי	ברירת מחדל
קוד טכנאי (כניסה לתכנות)	00	00-999999	1234
קוד הפעלה (פתיחת דלת)	01-50	00-999999	
זמן ממסר (פתיחת דלת)	51	01-99 שניות	4 שניות
איפוס הגדרות	55	8888	
השהייה ללחצן חיצוני	52	01-99 שניות	0 שניות
זמן תאורת המצלמה בקריאה מהפנל	53	01-99 שניות	60 שניות

כיצד מתכנתים קוד לפתיחת דלת

1. הקש קוד טכנאי לכניסה לתכנות 000000 ישמע צליל אישור ונורית אדומה תדלוק.
2. הקש תא לאחסון קוד 2 ספרות 00 עד 99 ו- ישמע צליל אישור.
3. הקש קוד הפעלה 2-6 ספרות 0000 ו- ישמע צליל אישור.
4. ליציאה הקש #

כיצד מתכנתים זמן ממסר לפתיחת דלת

1. הקש קוד טכנאי לכניסה לתכנות 000000 ישמע צליל אישור ונורית אדומה תדלוק.
2. הקש 00 ו- ישמע צליל אישור.
3. הקש זמן ממסר 2 ספרות 00 עד 99 ו- ישמע צליל אישור.
4. ליציאה הקש #

דוגמה: על מנת לתכנת קוד לפתיחת דלת בתא 01, זמן ממסר 5 שניות



תכנות קוד טכנאי חדש



תכנות זמן השהייה ללחצן חיצוני



איפוס קוד טכנאי

