

VEGA 3114 / VEGA 3124 / VEGA 3134

חיבורים למתאם טלפון PAL101

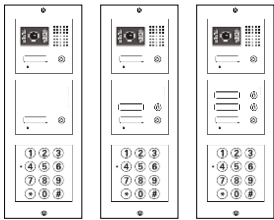

2 בורר 1 במצב – SW1

3 בורר 2 במצב – SW2

לא מגושר – JP9

מגושר – JP10

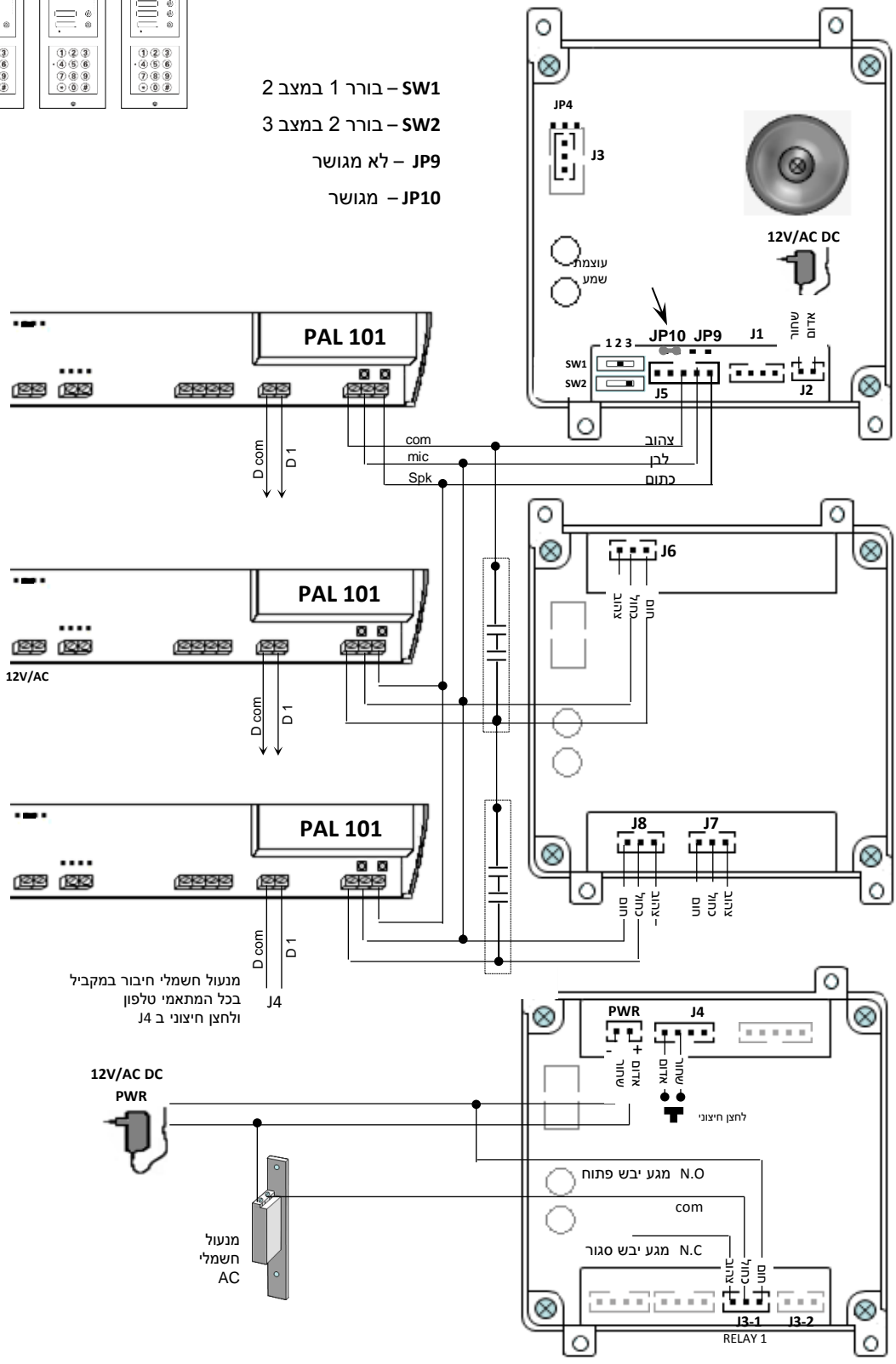

מנועול חשמלי חיבור במקביל
בכל המתאמי טלפון
ולחצן חיצוני ב J4

מנועול
חשמלי
AC

RELAY 1

VEGA 3114 / VEGA 3124 / VEGA 3134

חיבורים למתאם טלפון PAL202

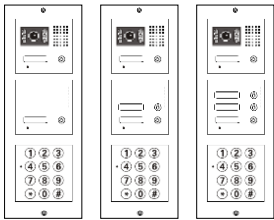

2 – בורר 1 במצב SW1

3 – בורר 2 במצב SW2

– לא מגושר JP9

– מגושר JP10

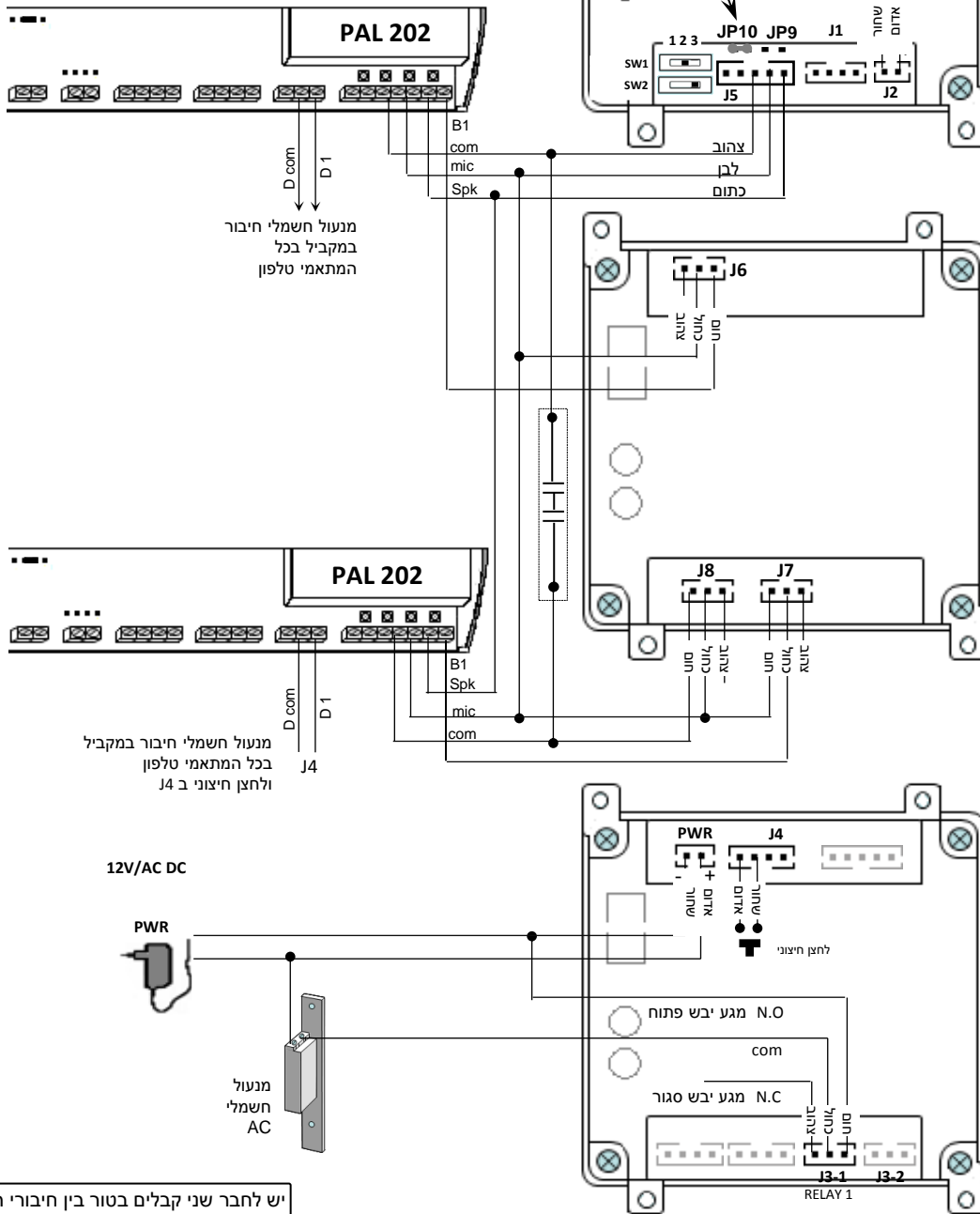

מנעול חשמלי חיבור
במקביל בכל
המתאמי טלפון

מנעול חשמלי חיבור במקביל
בכל המתאמי טלפון
ולחצן חיצוני ב J4

12V/AC DC

PWR

מנעול
חשמלי
AC

יש לחבר שני קבלים בטור בין חיבורי ה-com של המתאמי טלפון (מצורף לערכה).

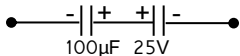

100µF 25V

VEGA 3114 / VEGA 3124 / VEGA 3134

חיבורים לשפופרות אינטרקום 5 גיד ומנעול חשמלי 12v

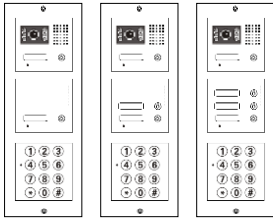

SW1 – בורר 1 במצב 1

SW2 – בורר 2 במצב 1

JP9 – מגושר

JP10 – מגושר

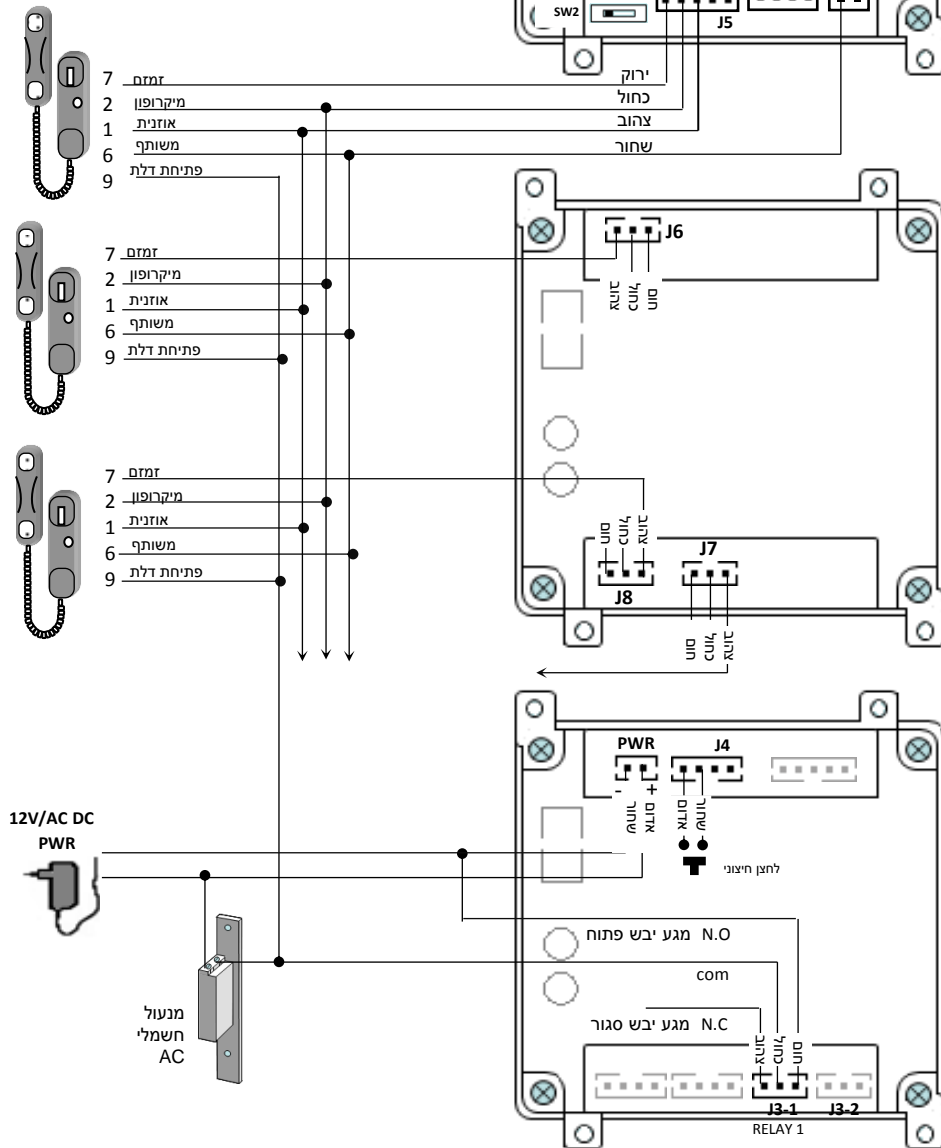
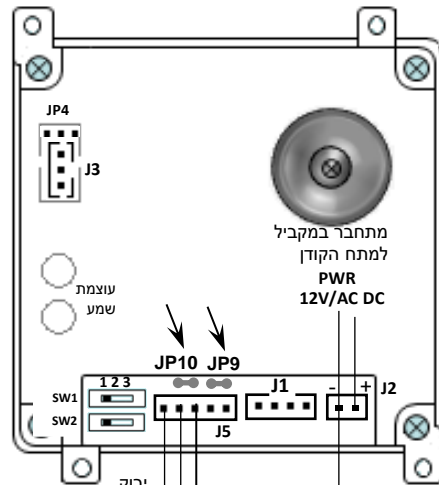

VEGA 3114 / VEGA 3124 / VEGA 3134

חיבורים למרכזית פנסוניק ומנעול חשמלי 12V

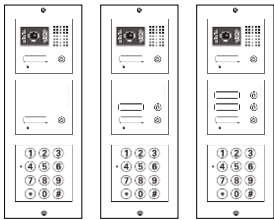

3 – SW1 – בורר 1 במצב

3 – SW2 – בורר 2 במצב

– JP9 – לא מגושר

– JP10 – לא מגושר

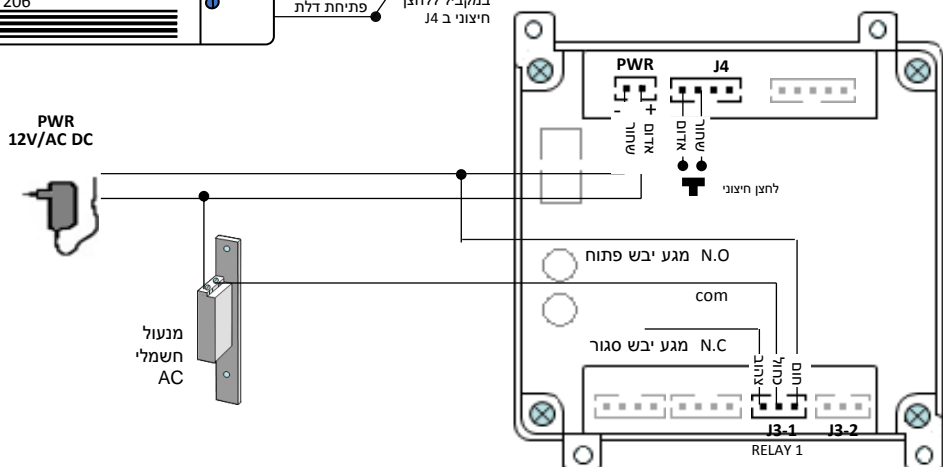
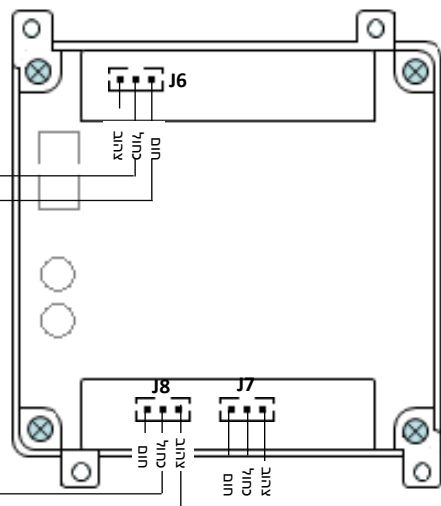
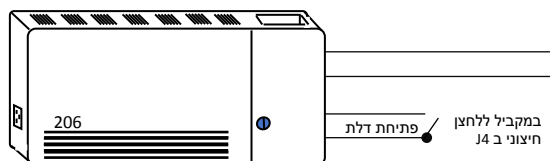
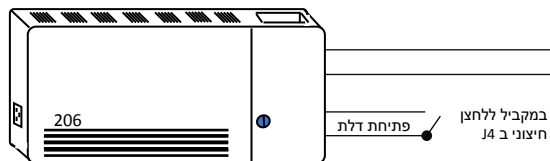
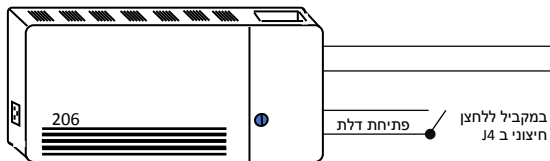
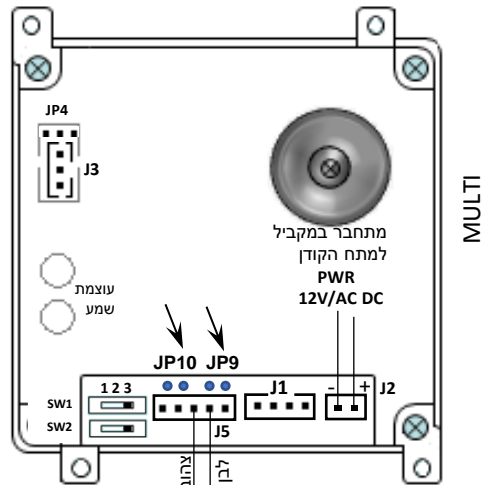

החלפת קוד טכנאי

1. הקש קוד טכנאי פעמיים לכניסה למצב לתכנות טשטש 1234 1234 נורית כתומה תדלוק.
2. הקש * ו- 3 נורית כתומה תהבהב.
3. הקש קוד 2-6 ספרות x x x x ושוב קוד לאישור x x x x.
4. ליציאה הקש #

כיצד מתכנתים קוד לפתיחת דלת במסר 1

1. הקש קוד טכנאי פעמיים לכניסה למצב תכנות 1234 1234 - נורית צהובה תדלוק.
2. הקש תא לאחסון קוד שלוש ספרות 000 עד 999 - נורית ירוקה תדלוק.
3. במידה וקיים קוד בתא הנבחר נורית אדומה תדלוק. יש להקיש 22 לריקון התא ונורית ירוקה תדלוק.
4. הקש קוד הפעלה 4 ספרות x x x x - ישמע צליל ממושך.
5. ליציאה הקש # או המשך לתא הבא (סעיף 2)

כיצד מתכנתים זמן פתיחה במסר 1 (ברירת מחדל שניה אחת)

1. הקש קוד טכנאי פעמיים לכניסה למצב תכנות 1234 1234 - נורית צהובה תדלוק
2. הקש * ו- 1 (כניסה לזמן עבודה מסר 1) - נורית צהובה תהבהב.
3. הקש זמן ממסר 02 - 00 שניות. - נורית צהובה תדלוק ישמע צליל ממושך.
4. ליציאה הקש #

הערה: ניתן לבצע את כל התכנותים ברצף.

דוגמא: הגדרת קוד לפתיחת דלת וזמן ממסר 4 שניות.



כיצד מתכנתים קוד לפתיחת דלת במסר 2

1. הקש קוד טכנאי פעמיים לכניסה למצב תכנות 1234 1234 - נורית צהובה תדלוק.
2. הקש * ו- 4 ולאחר תא לאחסון קוד שתי ספרות 00 עד 99 - נורית צהובה תהבהב. במידה וקיים קוד בתא הנבחר נורית אדומה תדלוק. יש להקיש 22 לריקון התא ונורית ירוקה תדלוק.
3. הקש קוד הפעלה 4 ספרות x x x x - ישמע צליל.
4. ליציאה הקש #

כיצד מתכנתים זמן עבודה במסר 2 (ברירת מחדל שניה אחת)

1. הקש קוד טכנאי פעמיים לכניסה למצב תכנות 1234 1234 - נורית כתומה תדלוק
2. הקש * ו- 5 (כניסה לזמן עבודה מסר 2) - נורית כתומה תהבהב.
3. הקש זמן ממסר 99 - 00 שניות. - נורית כתומה תדלוק ישמע צליל ממושך.
4. ליציאה הקש #

איפוס ומחיקת קודים

מחיקת כל קודי הפעלה.

הקש כניסה למצב תכנות 1234 1234 נורית צהובה תדלוק, הקש * ו- 8 8

מחיקת כל ההגדרות (חזרה לברירת מחדל)

הקש כניסה לתכנות 1234 1234 נורית צהובה תדלוק, הקש * ו- 8, הקש 99

לאיפוס קוד טכנאי: יש לנתק את המתח וללחוץ על לחצן ה- #
 חבר את המתח בעוד ה- # לחוץ, לאחר ישמע הצפצוף קוד הטכנאי יחזור להיות 1234