

VEGA 3116 / VEGA 3126 / VEGA 3136

חיבורים למתאם טלפון PAL101

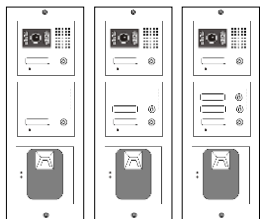

2 - SW1 - בורר 1 במצב

3 - SW2 - בורר 2 במצב

JP9 - לא מגושר

JP10 - מגושר

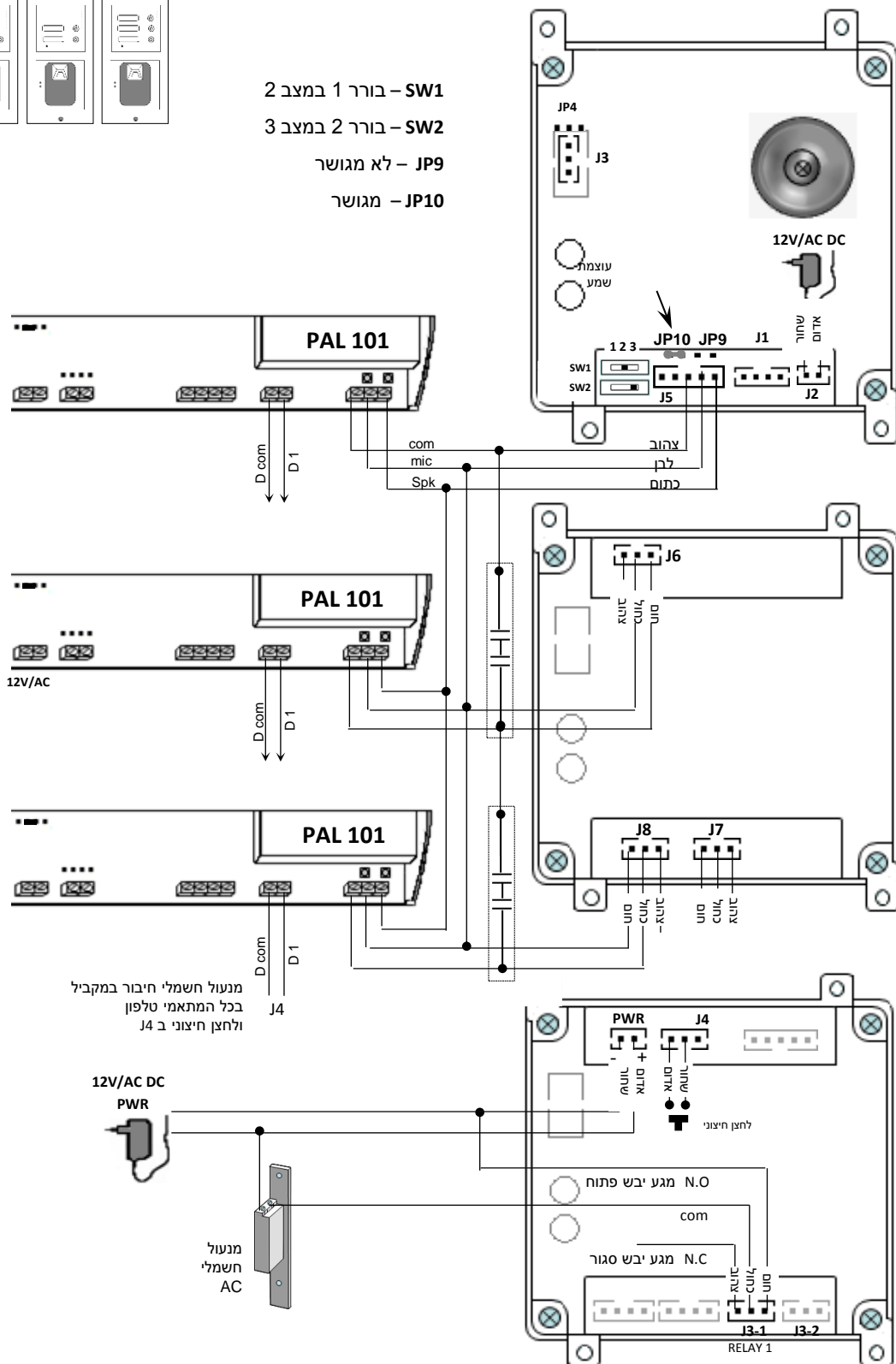

מנעול חשמלי חיבור במקביל
בכל המתאמי טלפון
ולחצן חיצוני ב J4

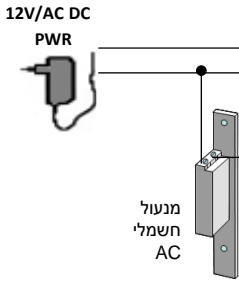

VEGA 3116 / VEGA 3126 / VEGA 3136

חיבורים למתאם טלפון PAL202

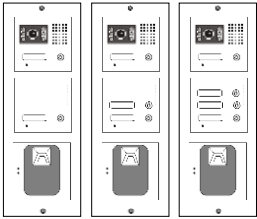

2 – בורר 1 במצב SW1

3 – בורר 2 במצב SW2

– לא מגושר JP9

– מגושר JP10

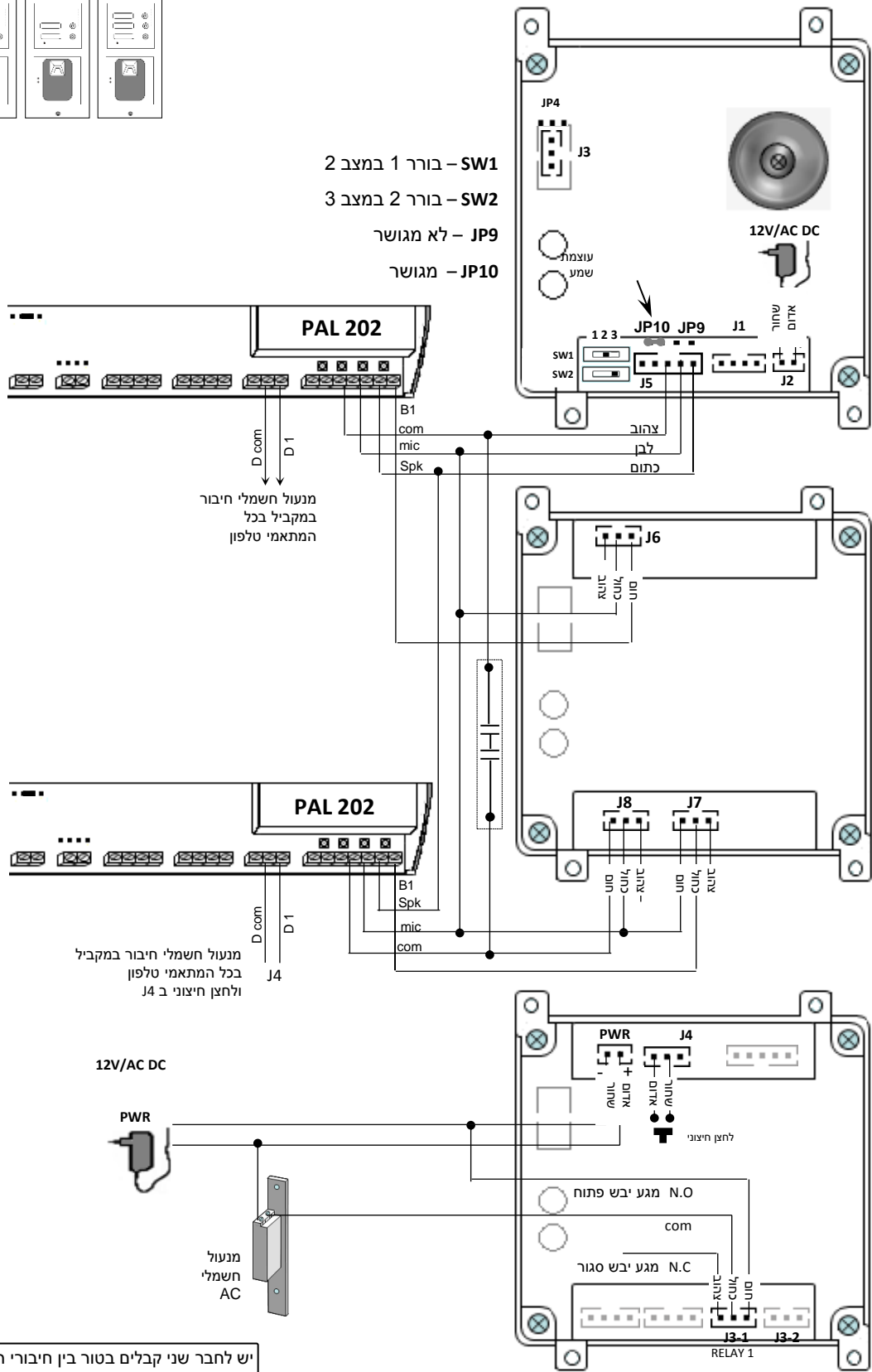

מנעול חשמלי חיבור
במקביל בכל
המתאמי טלפון

מנעול חשמלי חיבור במקביל
בכל המתאמי טלפון
ולחצן חיצוני ב J4

יש לחבר שני קבלים בטור בין חיבורי ה-com של המתאמי טלפון (מצורף לערכה).

 100µF 25V

VEGA 3116 / VEGA 3126 / VEGA 3136

חיבורים לשפופרות אינטרקום 5 גיד ומנעול חשמלי 12v

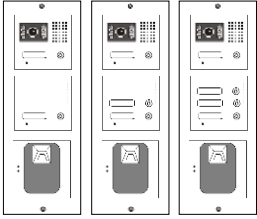

- 1 – בורר 1 במצב SW1
- 2 – בורר 2 במצב SW2
- JP9 – מגושר
- JP10 – מגושר

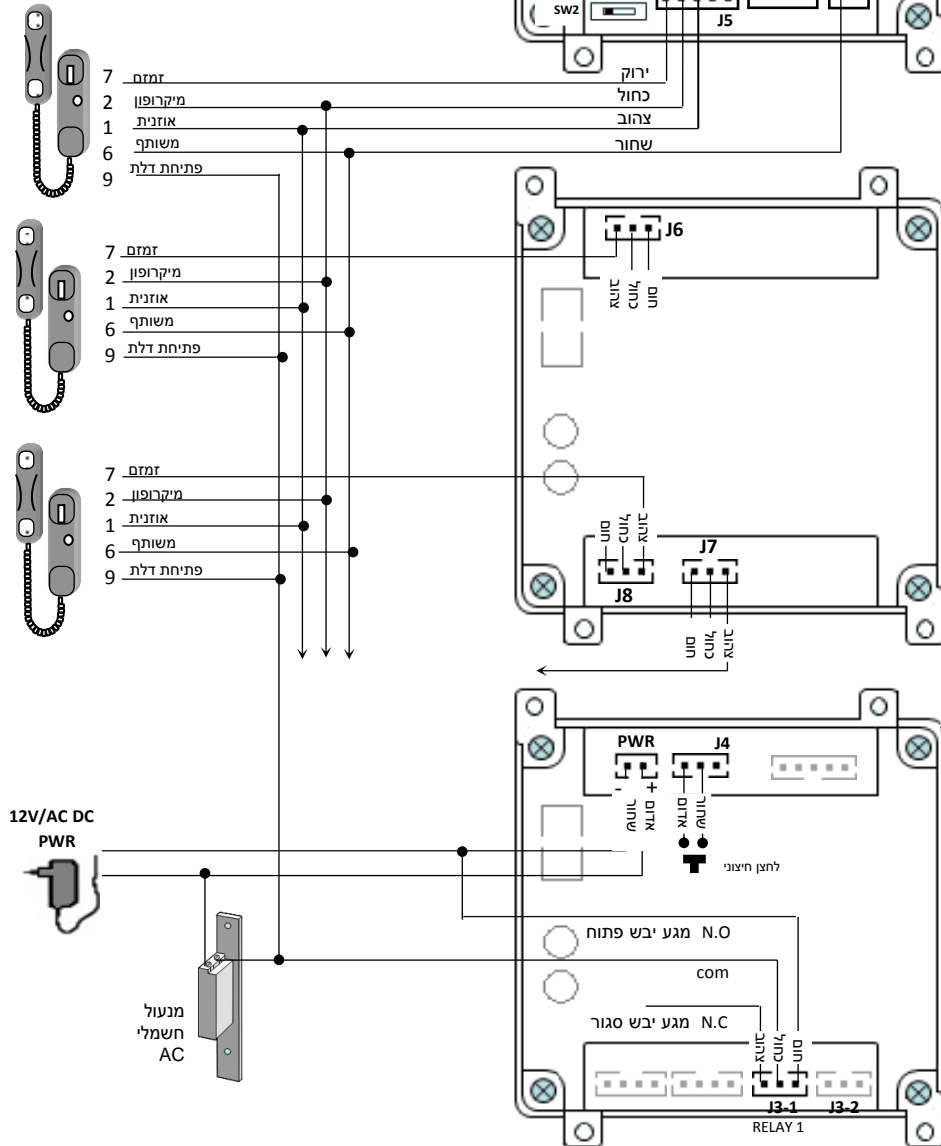
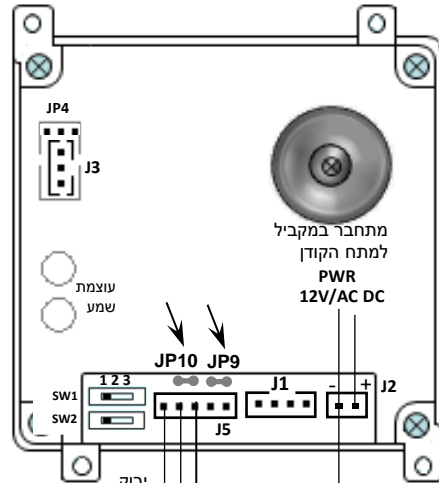

12V/AC DC
PWR

מנעול
חשמלי
AC

RELAY 1

VEGA 3116 / VEGA 3126 / VEGA 3136

חיבורים למרכזית פנסוניק ומנעול חשמלי 12V

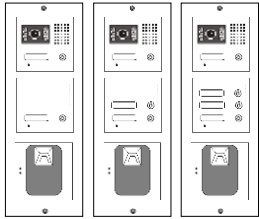

3 – SW1 – בורר 1 במצב

3 – SW2 – בורר 2 במצב

JP9 – לא מגושר

JP10 – לא מגושר

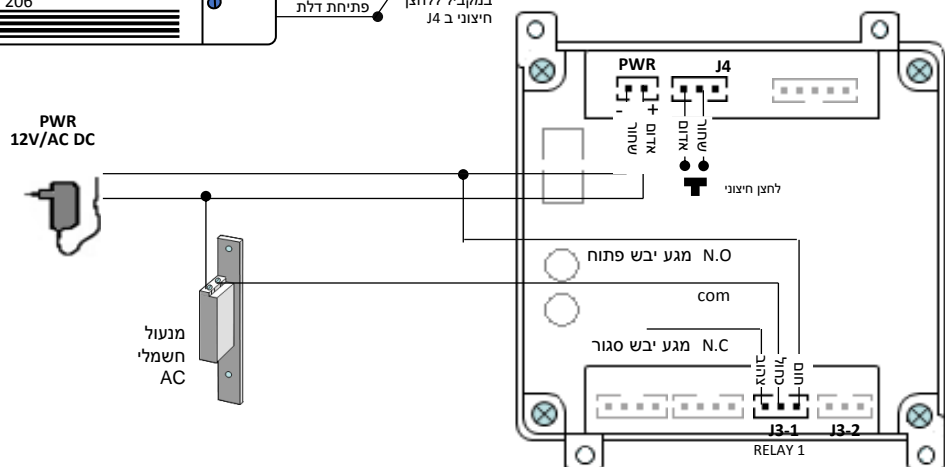
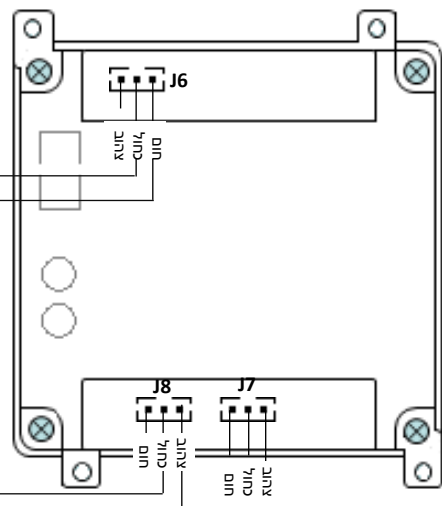
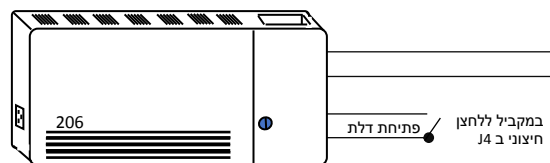
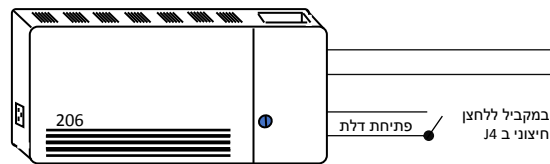
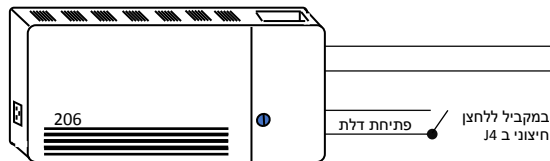
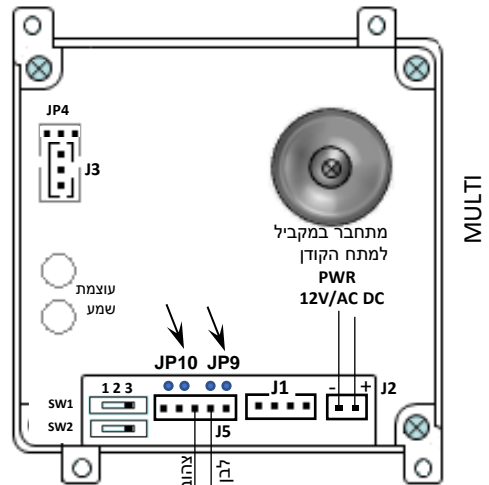

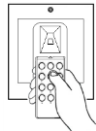

כיצד מתכנתים

התכנות נעשה באמצעות שלט המשמש כמקלדת קרב את עינית השלט לבקר וודא כי בכל לחיצה בשלט ישמע צפצוף בבקר

כיצד מוסיפים משתמש (טביעת אצבע) ממסר 1

1. הקש קוד טכנאי פעמיים לכניסה למצב תכנות 0204 0204 - נורית צהובה תדלוק.
2. הקש תא לאחסון קוד שלוש ספרות 000 עד 222 - נורית צהובה תהבהב. במידה וקיים משתמש בתא הנבחר נורית אדומה תדלוק. הקש * לריקון- התא ונורית ירוקה תדלוק.
3. הנח את האצבע על הסורק ישמע צליל. **המתן עד שישמע שני צלילים לאישור** אם ישמעו שלושה צלילים ברצף - הפעולה לא הצליחה
אם ישמעו ארבעה צלילים ברצף - משתמש קיים
4. ליציאה הקש #



כיצד מתכנתים זמן ממסר (ברירת מחדל שניה אחת)

1. הקש קוד טכנאי פעמיים לכניסה למצב תכנות 0204 0204 - נורית צהובה תדלוק
2. הקש * ו-0 - נורית צהובה תהבהב.
3. הקש זמן ממסר 02 - 01 שניות. - נורית צהובה תדלוק ישמע צליל ממושך.
4. ליציאה הקש #



דוגמא: הגדרת משתמש לפתיחת דלת זמן ממסר 4 שניות.



החלפת קוד טכנאי (באמצעות השלט)

1. הקש קוד טכנאי פעמיים לכניסה למצב לתכנות 0204 0204 נורית צהובה תדלוק.
2. הקש * ו-0 - נורית צהובה תהבהב
3. הקש קוד 4 ספרות 0000 ושוב קוד 0000 לאישור. ליציאה הקש #



מחיקת כל המשתמשים.

הקש כניסה למצב חרוזת 0204 0204 נורית צהובה תדלוק, הקש * ו-0 00 - ליציאה.

מחיקה של משתמש בודד (מתא מסויים).

1. הקש כניסה למצב תכנות 0204 0204 - נורית צהובה תדלוק.
2. הקש מספר תא למחיקה שלוש ספרות 000 עד 222 - נורית צהובה תהבהב. הקש * * לריקון התא ונורית ירוקה תדלוק. ליציאה הקש #



מחיקת כל ההגדרות (חזרה לברירת מחדל)

הקש כניסה לתכנות 0204 0204 נורית צהובה תדלוק, הקש * ו-0, הקש 00 (המתן לצליל) הקש - # ליציאה.

הגדרת רמת ביטחון (דיוק)

1. הקש קוד טכנאי פעמיים לכניסה למצב תכנות 0204 0204 - נורית צהובה תדלוק
2. הקש * ו-0 - נורית צהובה תהבהב.
3. הקש רמת דיוק (1,2,3,4,5) פעמים. - ישמע צליל אישור. (3 צלילים הפקודה לא התקבלה)
4. ליציאה הקש #



רמה 5 - רמת הדיוק הגבוהה ביותר