

חיבורים למתאם טלפון PAL101 ומנעול חשמלי 12V

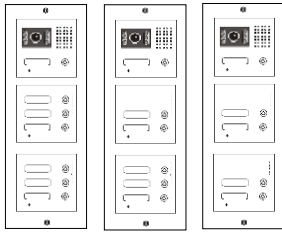

SW1 – בורר 1 במצב 2

SW2 – בורר 2 במצב 3

JP9 – לא מגושר

JP10 – מגושר

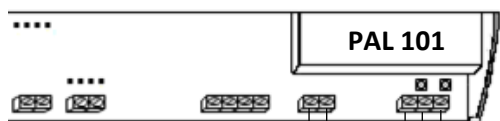
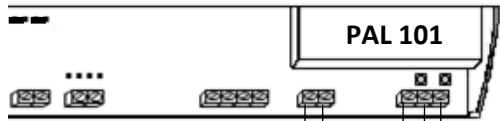
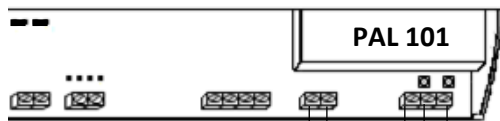

מנעול חשמלי חיבור במקביל
בכל המתאמי טלפון

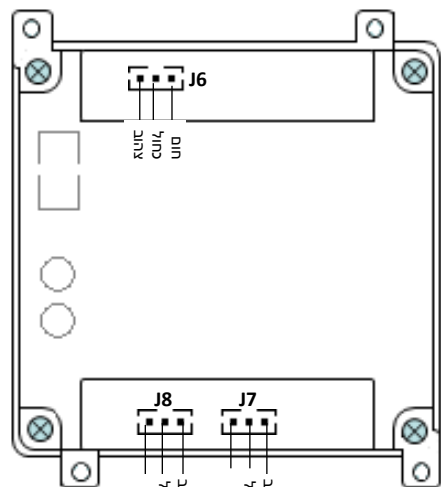
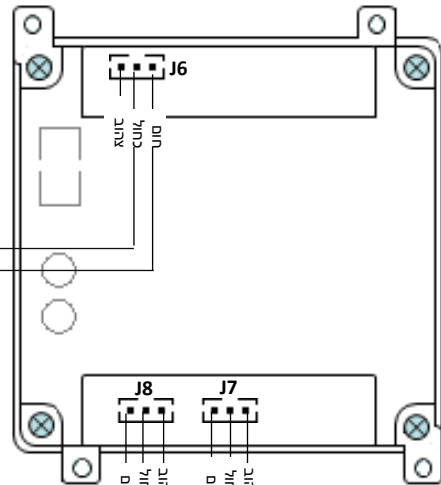
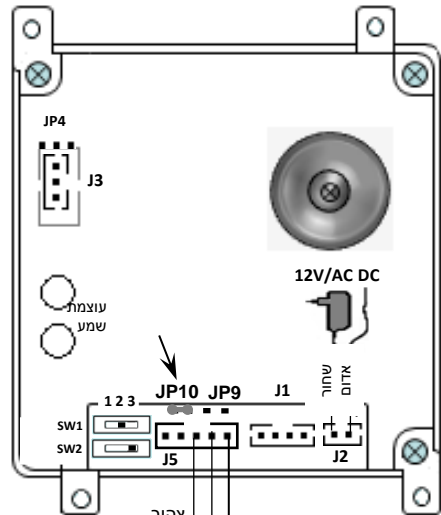

יש לחבר שני קבלים בטור בין חיבורי ה-com של המתאמי טלפון (מצורף לערכה).

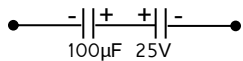

חיבורים למתאם טלפון PAL202 ומנעול חשמלי 12v

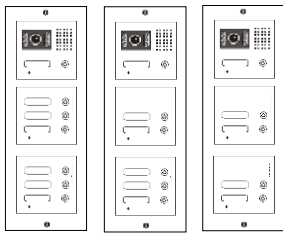

- 2 - SW1 - בורר 1 במצב
- 3 - SW2 - בורר 2 במצב
- JP9 - לא מגושר
- JP10 - מגושר

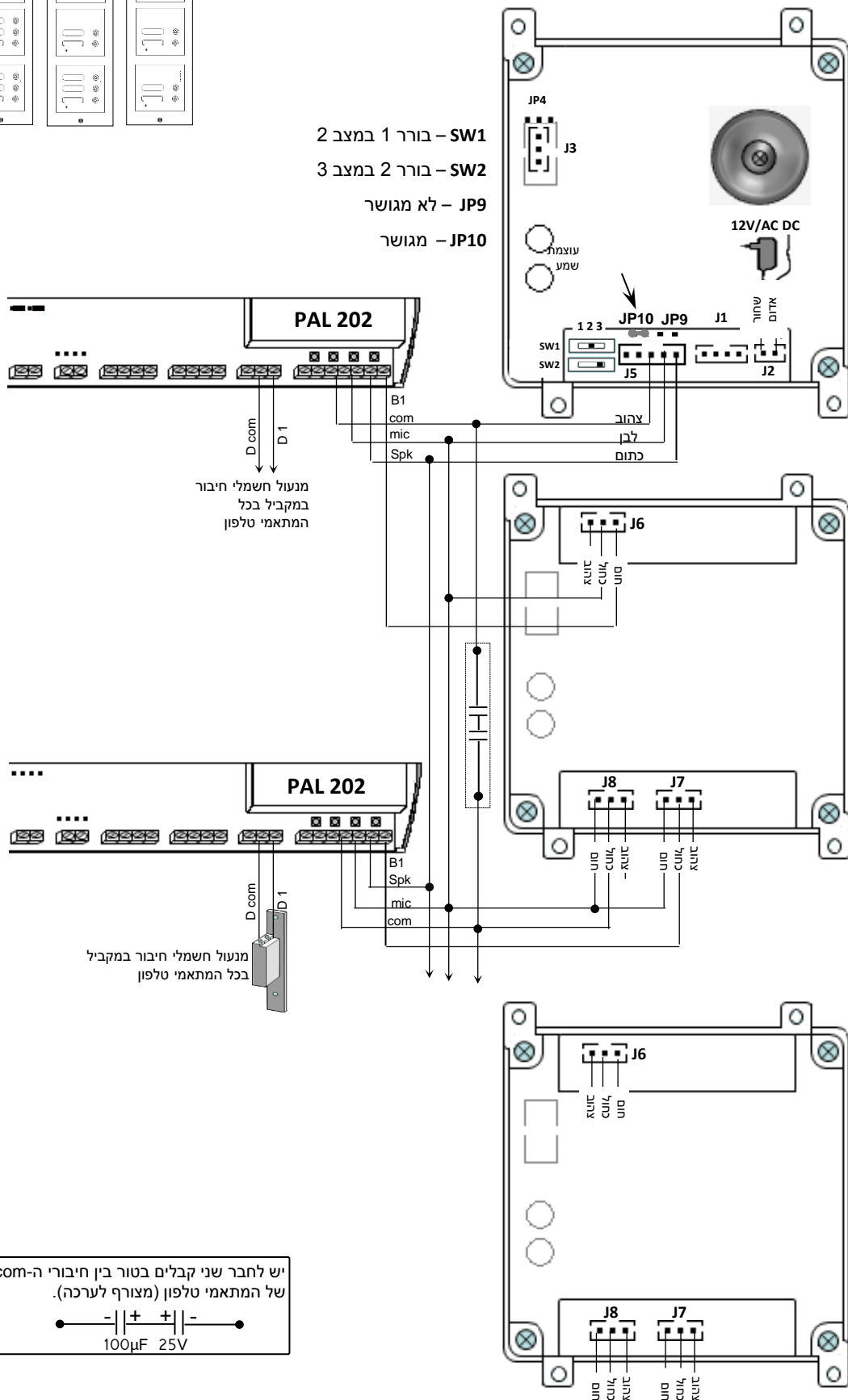

מנעול חשמלי חיבור
במקביל בכל
המתאמי טלפון

מנעול חשמלי חיבור במקביל
בכל המתאמי טלפון

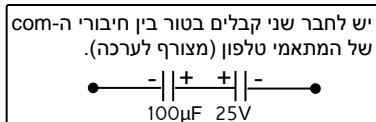

12V חיבורים לשפופרות אינטרקום 5 גיד ומנעול חשמלי

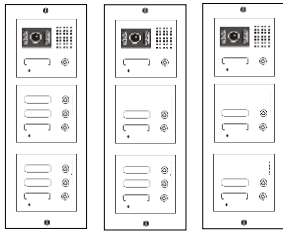

SW1 – בורר 1 במצב 1

SW2 – בורר 2 במצב 1

JP9 – מגושר

JP10 – מגושר

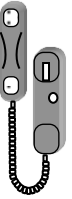
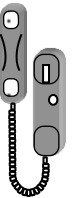
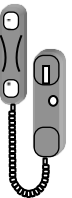
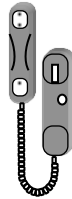
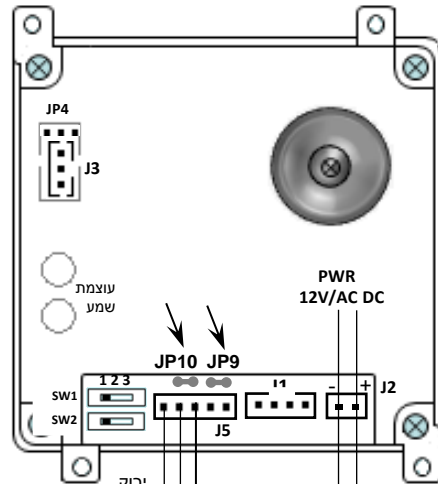

7 זמזם
2 מיקרופון
1 אוזנית
6 משותף
9 פתיחת דלת

7 זמזם
2 מיקרופון
1 אוזנית
6 משותף
9 פתיחת דלת

7 זמזם
2 מיקרופון
1 אוזנית
6 משותף
9 פתיחת דלת

7 זמזם
2 מיקרופון
1 אוזנית
6 משותף
9 פתיחת דלת

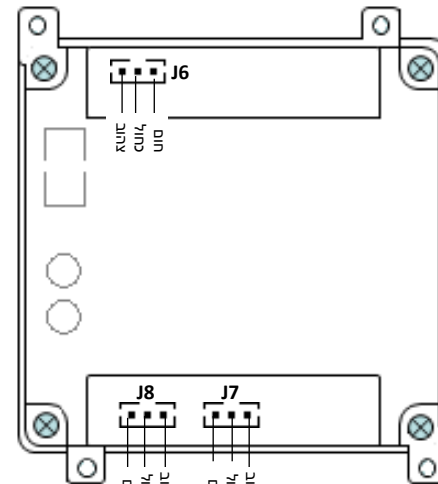
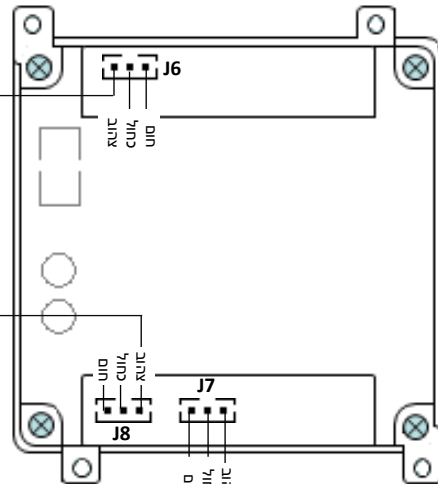

מנעול חשמלי

VEGA 3122 / VEGA 3123 / VEGA 3133

חיבורים למרכזית פנסוניק ומנעול חשמלי 12v

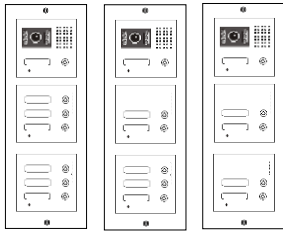

3 – SW1 בורר 1 במצב

3 – SW2 בורר 2 במצב

JP9 – לא מגושר

JP10 – לא מגושר

